

Smart-Switch (WiFi + 2.4G)

Modell Nr: WL-SW1

Inhalt

<u>Feature</u>	2
<u>Parameter</u>	3
<u>Anschlussdiagramm</u>	4
<u>Installationsdiagramm</u>	5
<u>Anleitung zur Fernbedienung</u>	6-8
<u>App-Steuerungsanweisung</u>	9-14
<u>Laden Sie die App "Tuya Smart" herunter</u>	9
<u>Pairing-Netzwerk</u>	10
<u>Einschaltstatus</u>	11
<u>Schaltertyp</u>	12
<u>Timer-Funktion</u>	13
<u>Multi-Control-Beziehung</u>	14
<u>Alexa-Sprachsteuerung</u>	15
<u>Google Home-Sprachsteuerung</u>	16
<u>Aufmerksamkeit</u>	17

1. Feature

Dieses Produkt wird durch drahtlose WIFI + BLE + 2.4G-Technologie mit geringem Verbrauch und starker Anti-Interferenz-Fähigkeit hergestellt. Es funktioniert mit WIFI + BLE + 2.4G-Fernbedienung, Benutzer können Geräte in kurzer Entfernung steuern, selbst wenn der Router offline ist. Das Mini-Erscheinungsbild kann in die EU- und USA-Standard-Anschlussdose eingesetzt werden, es ist einfach zu verdrahten und zu installieren. Gesteuert von der Tuya Smart APP, unterstützt die Sprachsteuerung, weit verbreitet in Beleuchtung, Steckdose, Lüfter, Luftbefeuchter, EIN/AUS-Steuerung des Kamins



2.4G RF drahtlose Übertragung Technologie



Fernbedienung Steuerabstand 30m



Die drahtlose WiFi-Steuerung unterstützt die Fernsteuerung



Steuerung der Smartphone-app



Automatische Übertragung (nur bei Fernbedienung)



Unterstützt Sprachsteuerung von Drittanbietern



Gerätefreigabe



Gruppensteuerung



Tap-to-Run & Automatisierung



Kindersperre



Zeiteinstellung / Countdown LED-Licht ein- / ausschalten



Nicht stören-Modus

2. Parameter

Modell Nr: WL-SW1

Eingangsspannung: 100-240V~ 50/60Hz

Ausgangsspannung: 100-240V~ 50/60Hz

Ausgangsstrom(max): 10A

Methode für Schalter: WiFi + 2.4G + (Push / Rockerschalter)

Kabellose Technologie: Wi-Fi IEEE 802.11b/g/n 2.4GHz

RF: 2.4GHz

Arbeitstemperatur: -10~40°C

2.4 G RF-Steuerungsabstand: 30m

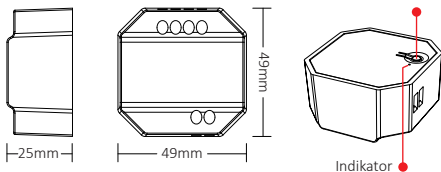

3. Anschlussdiagramm

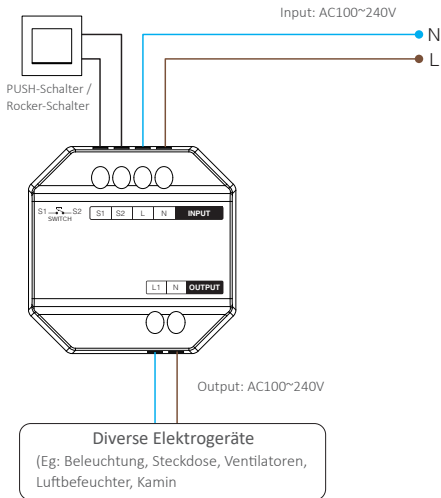

Warnung

Stellen Sie vor dem Einschalten sicher, dass alle Kabel korrekt verdrahtet sind, da sonst Geräte beschädigt werden.

4. Installationsdiagramm

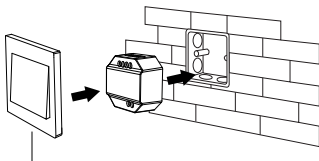

PUSH-Schalter / Rocker-Schalter

Unterstützung nach stehender Anschlussdose, Die Tiefe der Anschlussdose beträgt über 50 mm

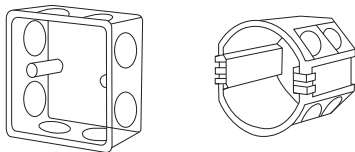

5. Anleitung zur Fernbedienung

5.1. Verlinken

1). Unlinking-Modus aktivieren

1: kurzes Drücken von „SET“ 1 Mal,
Indikatoratmung.

2: Dimmer 10 Sekunden ausschalten,
wieder einschalten.

3: (PUSH-Schalter / Rocker-Schalter)
Ändern Sie „AUS“ in „EIN“.

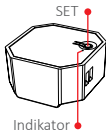

- 2). Drücken Sie innerhalb von 3 Sekunden dreimal ON in einer beliebigen Gruppenzone (z. B. „I“ oder „ON“), die Verknüpfung ist abgeschlossen.

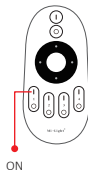

5.2. Aufheben der Verknüpfung

1). Unlinking-Modus aktivieren

1: kurzes Drücken von „SET“ 1 Mal,
Indikatoratmung.

2: Dimmer 10 Sekunden ausschalten,
wieder einschalten.

3: (PUSH-Schalter / Rocker-Schalter)
Ändern Sie „AUS“ in „EIN“.

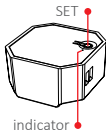

2). Drücken Sie innerhalb von 3 Sekunden 5
Mal ON in einer beliebigen Gruppenzone
(z. B. „ | “ oder „ON“), die Verknüpfung
wird aufgehoben.

**Achtung: Das Verknüpfen oder Aufheben
der Verknüpfung muss sich in derselben
Gruppe befinden.**

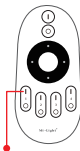

Verlinken/Aufheben
der Verknüpfung

5.3. Kompatible Fernbedienung (separat erhältlich)



FUT006



FUT007



B1 / B1-B / T1



B2 / T2



K1 / K1-B



FUT087 / FUT087-B



S1-B / S1-W /
S1-G

5.4. Funktionsanweisung übertragen

Geräte können Signale an andere übertragen, wenn sich innerhalb von 30 m ein neues Gerät befindet, unzählige Kontrollentfernungen durch automatische Übertragung.



Automatische Übertragung



Achtung: Alle „Smart Switch“ müssen mit einer Fernbedienung verbunden werden.

6. Steuerung der Smartphone-APP

6.1. Laden Sie die [Tuya Smart] -app herunter und installieren Sie sie

Suchen Sie im Apple- oder Google-Store nach **[Tuya Smart]** oder scannen Sie den folgenden QR-Code, um die App herunterzuladen und zu installieren.

Bitte öffnen Sie die App auf "Register", um das Konto zu erstellen, während Sie es zum ersten Mal verwenden. Melden Sie sich direkt an, wenn Sie bereits ein Konto hatten.



6.2. Pairing-Netzwerk (5G-Router ist nutzlos)

1). Mit Stromquelle verbinden.

2). Anzeige blinkt schnell (2 mal pro Sekunde)

Bitte überprüfen Sie die folgenden Schritte, wenn die Anzeige nicht schnell blinkt:

- Long press "SET".
- Schalten Sie das Gerät dreimal ein und aus.
- (PUSH-Schalter / Rocker-Schalter) 5 mal mit Schalter verbinden.

3). Verbinden Sie das Telefon mit dem 2,4-G-WLAN-Netzwerk.

4). Geben Sie APP ein, klicken Sie auf „+“.

5). Klicken Sie auf „Electrical“ und suchen Sie nach „Breaker (BLE+Wi-Fi)“.

6). Kopplung abschließen.

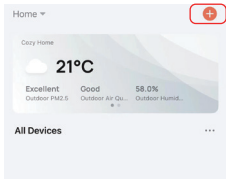

6.3. Einschaltstatus

Klicken Sie auf einzelnes Gerät oder Gruppe—Klicken Sie auf „setting“
—Klicken Sie auf „Relay Status“—Status auswählen.

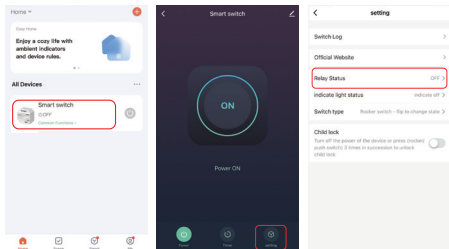

OFF: Abschaltung des Geräts in jedem Status, wenn die Stromquelle ausgeschaltet ist.

ON: Das Gerät schaltet sich in jedem Status ein, wenn die Stromquelle eingeschaltet ist.

Remember last status: Speichert den Status vor dem Ausschalten.

Beispiel: Das Gerät funktioniert und es ist ein Stromausfall aufgetreten, das Gerät ist eingeschaltet, während die Stromquelle wiederhergestellt ist.

6.4. Einstellung des Schalertyps

Klicken Sie auf einzelnes Gerät oder Gruppe—Klicken Sie auf „setting“
—Klicken Sie auf „Switch-type“—Wählen Sie den Typ (Schaltplan für den Anschluss des Switches auf Seite 3).

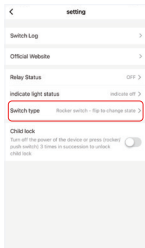
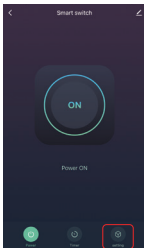
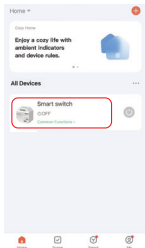

Wippschalter - umschalten, um den Zustand zu ändern:

Bsp.: Gerät (App oder Fernbedienung verwenden) ist eingeschaltet, „Wippschalter (in jedem Zustand)“ einmal drücken, Gerät ist ausgeschaltet.

Wippschalter - Zustand synchron:

Bsp.: Gerät (App oder Fernbedienung verwenden) ist an, „Wippschalter“ muss aus sein, Gerät ist aus.

Tastenschalter: Verbinden mit PUSH-Schalter (Selbstrückstellschalter/Tastenschalter), wählen Sie diesen Typ aus.

6.5. Timer-Einstellung

Klicken Sie auf ein einzelnes Gerät oder eine Gruppe—Klicken Sie auf „Timer“—wählen Sie Timer-Typen aus.

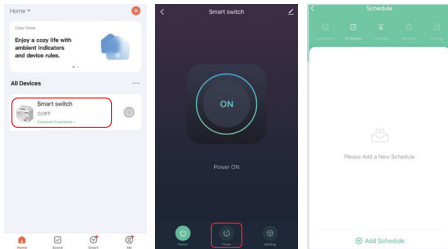

Aufmerksamkeit:

1. Die maximale Zugabemenge des Timers beträgt 30 Stück.
2. „Countdown“ „Circulate“ „Random“ wird gestoppt, wenn in der aktuellen Periode ein Stromausfall auftritt (APP oder Fernbedienung oder Wippschalter zum Ein- oder Ausschalten verwenden), die Timer-Funktion wird in der nächsten Periode wiederhergestellt.

6.6. Multi-Control-Beziehung

1. Geräte einrichten, gleichzeitig ein- oder ausschalten.
2. Klicken Sie auf das Gerät——klicken Sie auf „“——klicken Sie auf „Multi-Control Association“——klicken Sie auf „Link with Switch“——wählen Sie das zugehörige Gerät, die Beziehung ist fertig.

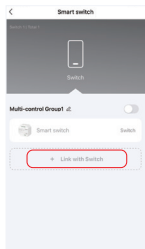
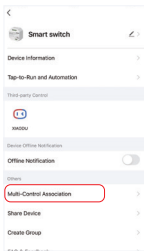
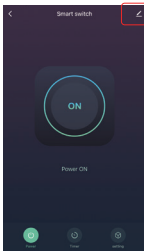
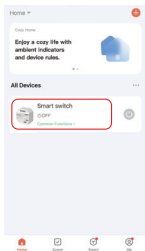

7. Alexa-Sprachsteuerungsanweisung

Bitte fügen Sie das Gerät zur Tuya Smart App hinzu ([Einzelheiten finden Sie auf Seite 9](#)) und führen Sie die folgenden Schritte aus:

- 1). Öffnen Sie die Alexa-App
- 2). Klicken Sie unten rechts auf „More“.
- 3). Klicken Sie auf „Skills & Games“

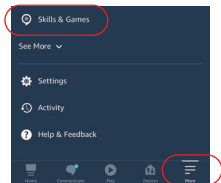

- 4). Klicken Sie oben rechts auf „Q“.
- 5). Geben Sie in „Smart life“ and search



- 6). Klicken Sie auf die Fertigkeit „Smart Life“, folgen Sie den Anweisungen, um die Konfiguration abzuschließen und die Sprachsteuerung zu starten

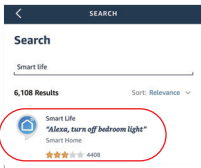

8. Google Home Voice Control

Bitte fügen Sie das Gerät zur Tuya Smart App hinzu (Einzelheiten finden Sie auf Seite 9) und führen Sie die folgenden Schritte aus:

- 1). Öffnen Sie die Google Home-App
- 2). Klicken Sie oben links auf „+“.

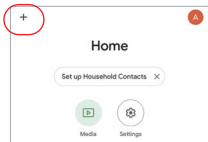

- 3). Klicken Sie auf „Set up device“



- 4). Klicken Sie auf „Works with Google“

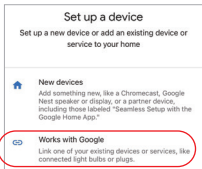

- 5). Klicken Sie oben rechts auf „Q“.
- 6). Geben Sie in „Smart life“ and search
- 7). Klicken Sie auf die Fertigkeit „Smart Life“, folgen Sie den Anweisungen, um die Konfiguration abzuschließen und die Sprachsteuerung zu starten



9. Aufmerksamkeit

1. Bitte schalten Sie die Stromversorgung vor der Installation aus.
2. Bitte stellen Sie sicher, dass die Eingangsspannung den Anforderungen des Geräts entspricht.
3. Zerlegen Sie das Gerät nicht, wenn Sie kein Experte sind, da es sonst beschädigt wird.
4. Bitte verwenden Sie den Licht nicht an einem Ort mit weitreichenden Metallbereichen oder starken elektromagnetischen Wellen in der Nähe, da sonst die Entfernung der Fernbedienung ernsthaft beeinträchtigt wird.

In China hergestellt



Dimmer kann nicht
in Feuchträumen
verwendet werden