

# Lampada da terra 12W RGB+CCT (WiFi + 2.4G)

## Manuale di istruzioni

### Contenuti

---

<u>Caratteristiche del prodotto</u> .....	2
<u>Istruzioni per i pulsanti</u> .....	3
<u>Compatibile con remoto</u> .....	3
<u>2,4 g di istruzioni di controllo del telecomando RF</u> .....	4-7
<u>Istruzioni Collega / Scollega</u> .....	4
<u>Trasmissione e sincronizzazione automatica</u> .....	5
<u>Selezione della tabella in modalità dinamica</u> .....	5-6
<u>La modalità "Non disturbare" è attivata e chiusa</u> .....	6
<u>Istruzione di controllo dell'app per smartphone</u> .....	7-8
<u>Istruzione di controllo Alexa voice</u> .....	9
<u>Istruzione di controllo Google Home voice</u> .....	10
<u>Istruzione di controllo del trasmettitore LED DMX512</u> .....	11
<u>Diagramma di installazione</u> .....	12
<u>Attenzione</u> .....	13

## Caratteristiche del prodotto

Questo prodotto utilizza la trasmissione wireless WiFi + Bluetooth + 2.4G tecnologia, basso consumo energetico, forte capacità anti-interferenza. La rete di connessione WiFi + Bluetooth può migliorare notevolmente la rete di connessione esperienza. Quando il router è disconnesso, anche il Bluetooth può farlo direttamente collegare e controllare le apparecchiature a distanza ravvicinata.

Dopo aver configurato correttamente la rete utilizzando l'app **[Tuya Smart]** per ottenere l'attenuazione wireless, il controllo remoto, il controllo di gruppo, il controllo della scena, controllo del tempo, movimento musicale, bioritmo, piano del sonno, piano della veglia, un tasto esecuzione, automazione, ecc. funzioni. E supporta il telecomando 2.4G.



16 milioni di colori tra cui scegliere



Temperatura di colore regolabile 2700K-6500K



Luminosità debole / saturazione



Tecnologia di trasmissione wireless RF 2.4G



Il controllo wireless WiFi supporta il controllo a lungo raggio



Trasmissione automatica e sincronizzazione (solo per oscuramento da telecomando)



Condivisione del dispositivo



Tocca per correre e automazione



Impostazione del tempo/conto alla rovescia accendi/spegni la luce LED



DMX512 Controllabile (È necessario un trasmettitore LED DMX512)



Telecomando Distanza di controllo 30m



Controllo tramite app per smartphone



Supporta il controllo vocale di terze parti



Controllo di gruppo



Bioritmo



Supporta il ritmo della musica



Piano di sonno / sveglia



Scena di supporto personalizzazione



Modalità Non disturbare

## Istruzioni per i pulsanti

1. Premendo brevemente si accende o spegne la luce.
2. Quando la luce è accesa, tenendo premuto è possibile aumentare o diminuire la luminosità (dopo aver rilasciato e ripremuto è possibile cambiare modalità).
3. Entro 3 secondi dall'accensione, è possibile utilizzare il telecomando per il pairing.
4. Premendo rapidamente 5 volte il pulsante, la luce lampeggia rapidamente, entrando in modalità di pairing di rete.

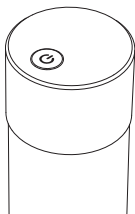

## Compatibile con questi telecomandi RF da 2,4 g (Acquistato separatamente)

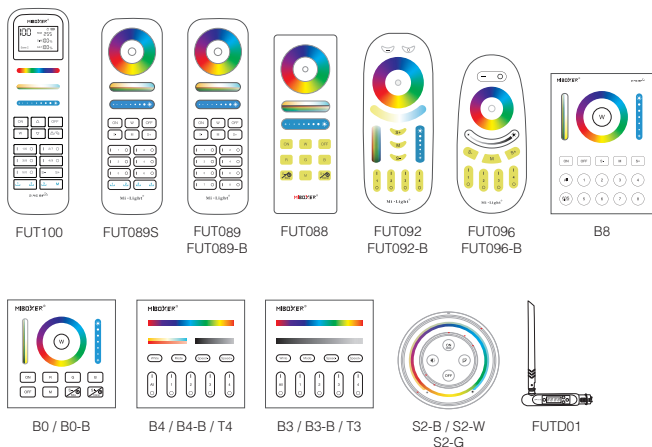

## 2,4 g di istruzioni di controllo del telecomando RF

### 1). Istruzioni per il codice di collegamento

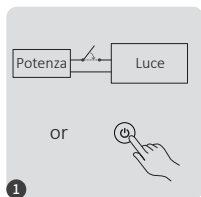

Spegnere per 10 secondi, quindi riaccendere. In alternativa, premere brevemente il pulsante "⏻" per accendere la luce.



Premere brevemente il pulsante "I" 3 volte entro 3 secondi quando la luce è accesa.

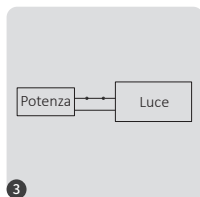

Le luci lampeggiano 3 volte lentamente significa che il collegamento è stato eseguito correttamente.



Collegamento non riuscito se la spia non lampeggia lentamente, seguire nuovamente i passaggi precedenti. (Nota: il luce collegato non può collegarsi di nuovo)

### 2). Istruzioni per lo scollegamento del codice

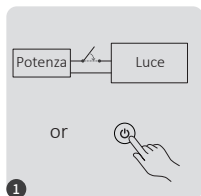

Spegnere per 10 secondi, quindi riaccendere. In alternativa, premere brevemente il pulsante "⏻" per accendere la luce.



Premere brevemente il pulsante "I" 5 volte entro 3 secondi quando la luce è accesa.

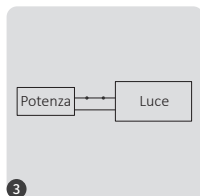

Le luci lampeggiano 10 volte velocemente significa che lo scollegamento è stato eseguito correttamente.



Scollegamento non riuscito se la spia non lampeggia rapidamente, seguire nuovamente i passaggi precedenti. (Nota: il luce non è stato collegato e non è necessario scollegarlo)

### 3). Trasmissione e sincronizzazione automatica (solo per telecomando)

#### Segnale remoto trasmissione automatica

Una luce può trasmettere i segnali dal telecomando a un'altra luce entro 30 m, purché vi sia una luce entro 30 m, la distanza del telecomando può essere illimitata.

#### Modalità dinamica Sincronizzazione automatica

Le luci multiple possono sincronizzarsi se sono nella stessa modalità dinamica e collegate allo stesso telecomando (la distanza tra ciascuna luce è entro 30 m).



### 4). Selezione della tabella della modalità dinamica (solo per telecomando)

**Seleziona la tabella della modalità dinamica 1:** Mentre la luce è in modalità statica, premere brevemente il pulsante " S+ " 5 volte rapidamente fino a quando la luce blu lampeggia 3 volte lentamente.

**Seleziona la tabella della modalità dinamica 2:** Mentre la luce è in modalità statica, premere brevemente il pulsante " S- " 5 volte rapidamente fino a quando la luce gialla lampeggia 3 volte lentamente.

#### Modalità dinamica tabella 1 (predefinita)

Numero	Modalità dinamica	Luminosità / Saturazione / Velocità
1	Martedì grasso	Regolabile
2	Cambio colore automatico	
3	Sam	
4	Pietra preziosa	
5	crepuscolo	
6	Americano	
7	Giovedì grasso	
8	Partito	
9	Spruzzi di colore lenti	

## Modalità dinamica tabella 2 (è necessario passare manualmente)

Numero	Modalità dinamica	Luminosità / Saturazione / Velocità
1	I colori cambiano gradualmente	Regolabile
2	Luce bianca Cambiamento graduale	
3	Cambio graduale RGB	
4	Sette colori saltano per cambiare	
5	Salta per cambiare a caso	
6	Luce rossa cambiamento graduale + Lampeggia 3 volte	
7	Luce verde cambiamento graduale + Flash 3 volte	
8	Luce blu cambiamento graduale + Lampeggia 3 volte	
9	Luce bianca cambiamento graduale + Flash 3 volte	

### 5). La modalità "Non disturbare" viene attivata e chiusa (Attivata predefinita)

Attiva "Non disturbare" (ampio utilizzo nell'area che ha frequenti interruzioni di corrente per risparmiare energia)

#### 2,4 g di RF Accendi e disattiva le istruzioni

##### Attiva la modalità "Non disturbare":

Premere il pulsante "OFF" tre volte entro tre secondi e premere il pulsante "ON" tre volte, attivato con successo una volta che la luce a led lampeggia quattro volte rapidamente.

**Attenzione:** la modalità Non disturbare è attivata

1. Quando la luce è spenta (ad esempio: utilizzare l'APP o il telecomando per spegnere la luce)

La luce è in stato OFF quando si spegne e si riaccende. (L'utente deve spegnere e riaccendere l'alimentazione due volte per attivare la luce o utilizzare l'APP / il telecomando per attivare la luce)

2. Quando la luce è accesa

La luce rimane accesa quando spegni e poi riaccendi una volta.

##### Disattiva "Non disturbare"

Premere il pulsante "ON" tre volte entro tre secondi e premere il pulsante "OFF" tre volte, chiuso correttamente una volta che la luce del led lampeggia quattro volte lentamente.

**Attenzione:** Se spegni e poi riaccendi l'alimentazione una volta che la modalità "Non disturbare" è stata disattivata, la luce rimarrà sempre accesa.

#### L'app attiva e disattiva le istruzioni in modalità "Non disturbare"

(controlla i dettagli in pagina 8)

# Istruzione di controllo dell'app per smartphone

## Configurazione di rete (non supportare il router 5G)

### 1. Scarica e installa l'app [Tuya Smart]

Cerca **[Tuya Smart]** in Apple o Google Store o scansiona seguendo il codice QR per scaricare e installare l'app.

Apri l'app Fare clic sul pulsante "Registra" per creare un account durante l'utilizzo di prima volta, accedi direttamente se avevi già un account.



## 2. Configurazione di rete

- (1) Collegare la lampada da terra all'alimentazione elettrica.
- (2) Metodo per accedere alla modalità di associazione in rete (Nota: il valore predefinito di fabbrica è la modalità di associazione in rete)  
**Metodo 1:** Premere rapidamente il pulsante "⏻" 5 volte e la luce lampeggerà rapidamente.  
**Metodo 2:** Spegnerne e poi riaccendere la lampada tre volte e la luce lampeggerà rapidamente.
- (3) Connettere il telefono alla rete Wi-Fi domestica nella frequenza di 2,4 GHz.
- (4) Apri la home page dell'app e fai clic sul pulsante Aggiungi "+" nell'angolo in alto a destra.
- (5) Fare clic su "Lighting" sul lato sinistro della pagina e quindi fare clic su "Light Source (BLE+Wi-Fi)"
- (6) Segui le istruzioni dell'app per completare la configurazione.

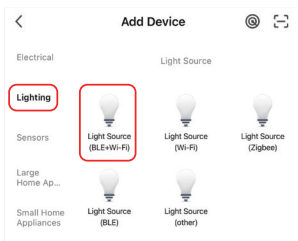
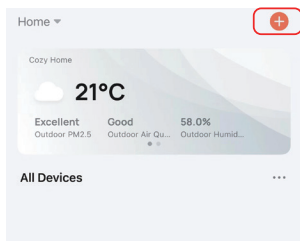

## L'app attiva e disattiva la modalità "Non disturbare" (Attivata predefinita)

Fai clic sulla luce che deve essere impostato o controllo di gruppo--- fai clic su "More"---  
Fare clic su "Power-on behavior"--- Accendi o spegnere

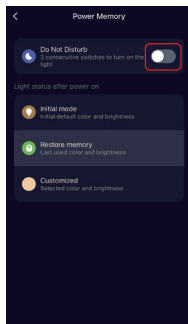
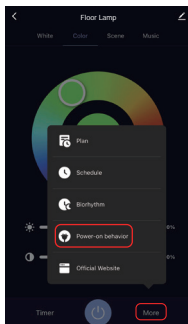
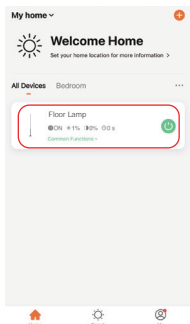



## Istruzione di controllo Alexa voice

Aggiungi il dispositivo nell'app **[Tuya Smart]** ([controlla i dettagli in pagina 7](#)), quindi inizia i passaggi seguenti

- 1). Apri l'app Alexa
- 2). Fai clic su "More" nell'angolo inferiore destro
- 3). Fai clic su "Skills & Games"

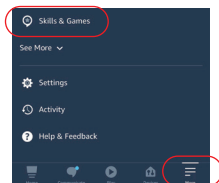

- 4). Fare clic su "Q" in alto a destra
- 5). Digita "Smart life" e ricerca



- 6). Fare clic sull'abilità "Smart Life", seguire le istruzioni per completare la configurazione e avviare il controllo vocale

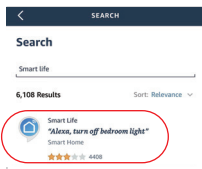

# Istruzione di controllo Google Home voice

Aggiungi il dispositivo nell'app **[Tuya Smart]** ([controlla i dettagli in pagina 7](#)), quindi inizia i passaggi seguenti

- 1). Apri l'app Google Home
- 2). Fare clic su "+" in alto a sinistra

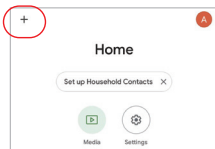

- 3). Fai clic su "Set up device"

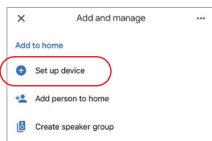

- 4). Fai clic su "Works with Google"

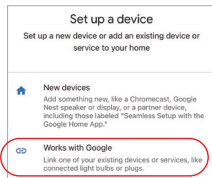

- 5). Fare clic su "Q" in alto a destra
- 6). Digita "Smart life" e ricerca
- 7). Fare clic sull'abilità "Smart Life", seguire le istruzioni per completare la configurazione e avviare il controllo vocale

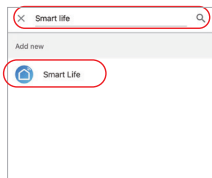

# Istruzione di controllo del trasmettitore LED DMX512

(acquistabile separatamente)

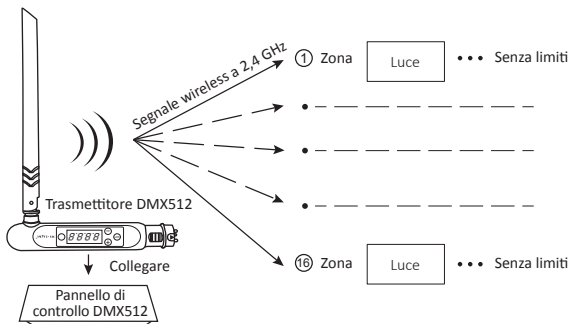

## Collega / Scollega Trasmettitore LED DMX512

- 1 Seguire le istruzioni del trasmettitore DMX512 (FUTD01), Scegliere la zona per la luce premendo "+" o "-" (es. "CH12" significa zona 12)

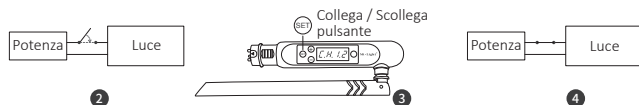

### Collega

Spegnere per 10 secondi, quindi riaccendere. In alternativa, premere brevemente il pulsante "⏻" per accendere la luce.

Premere brevemente "⏻" 3 volte entro 3 secondi mentre l'indicatore del controller è acceso

Il collegamento viene eseguito una volta che l'indicatore del controller lampeggia 3 volte lentamente

### Scollega

Spegnere per 10 secondi, quindi riaccendere. In alternativa, premere brevemente il pulsante "⏻" per accendere la luce.

Premere brevemente "⏻" 5 volte entro 3 secondi mentre l'indicatore del controller è acceso

Lo scollegamento viene eseguito una volta che l'indicatore del controller lampeggia 10 volte rapidamente



If the link or unlink failed, please follow the above steps again.

## Metodo di installazione 1

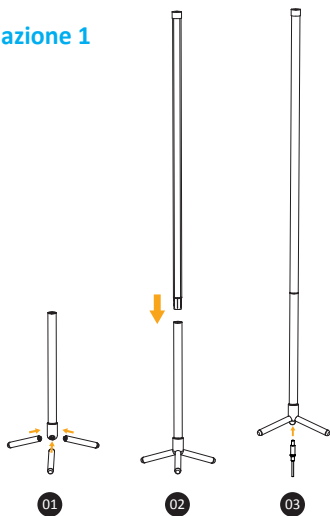

## Metodo di installazione 2



## Attenzione

1. Si prega di spegnere l'alimentazione prima dell'installazione.
2. Assicurarsi che la tensione di ingresso sia la stessa dei requisiti del dispositivo.
3. Non smontare il dispositivo se non sei un esperto, altrimenti lo danneggerai.
4. Si prega di non utilizzare la luce in un luogo con un'area metallica ad ampio raggio o una forte onda elettromagnetica nelle vicinanze, altrimenti la distanza remota sarà seriamente compromessa.



Made in China