

12W RGB+CCT Padlólámpa (WiFi + 2,4G) Használati útmutató

Tartalom

<u>A termék jellemzői</u>	2
<u>Gombutasítások</u>	3
<u>Kompatibilis a távvezérlővel</u>	3
<u>2,4 g RF távirányító utasítás</u>	4-7
<u>Összekapcsolás / leválasztás utasítások</u>	4
<u>Automatikus továbbítás és szinkronizálás</u>	5
<u>Dinamikus üzemmód-táblázat kiválasztása</u>	5-6
<u>A „Ne zavarjon” mód aktiválódik és állítsa le</u>	6
<u>Okostelefon APP vezérlési utasítás</u>	7-8
<u>Alexa hangvezérlési utasítás</u>	9
<u>Google Home hangvezérlési utasítás</u>	10
<u>DMX512 LED adó -vezérlő utasítás</u>	11
<u>Telepítési ábra</u>	12
<u>Figyelem</u>	13

A termék jellemzői

Ez a termék WiFi + Bluetooth + 2.4G vezeték nélküli átvitel használ technológia, alacsony energiafogyasztás, erős interferencia-képesség. A WiFi + Bluetooth csatlakozási hálózat nagymértékben javíthatja a csatlakozási hálózatot tapasztalat. Ha az út választó le van választva, a Bluetooth közvetlenül is képes csatlakoztassa és vezesse a berendezéseket közelről.

Sikeres hálózati konfiguráció után a **[Tuya Smart]** app használatával vezeték nélküli fényerő-szabályozás, távirányító, csoportvezérlés, jelenetvezérlés, időzítés, zenei mozgás, bioritmus, alvási terv, ébresztési terv, egy kulcs végrehajtás, automatizálás, stb. funkciókat. És támogatja a 2.4G távirányítót.



16 millió szín
közül választhat



Színhőmérséklet állítható
2700K-6500K



Halvány fényerő /
telítettség



2.4G RF vezeték
nélküli átviteli technológia



A WiFi vezeték nélküli vezérlés
támogatja a nagy hatótávolságú vezérlést



Automatikus átvitel és szinkronizálás
(csak a távirányító tompításához)



Eszközmegosztás



Tap-to-Run és
automatizálás



Időzítés beállítása / visszaszámlálás
kapcsolja be / ki a LED lámpát



DMX512 vezérelhető
(DMX512 LED-adóra van szükség)



Távirányító
Vezérlési távolság 30m



Okostelefonos
app vezérlés



Harmadik fél támogatása
hangvezérlés



Csoportos irányítás



Bioritmus



Támogassa a
zenei ritmust



Alvási / ébresztési
terv



Támogató jelenet
testreszabás



Ne zavarj mód

Gombutasítások

1. Egy rövid nyomásra a lámpa felkapcsol vagy kikapcsol.
2. Bekapcsolt lámpa esetén hosszan nyomva lehet növelni vagy csökkenteni a fényerőt (az elengedést követően újbóli hosszú nyomásra át lehet váltani).
3. A lámpa bekapcsolása után 3 másodpercen belül a távirányítóval párosítható.
4. A kapcsoló gyors egymásutánban 5-ször való gyors lenyomásával a piros fény gyorsan villog, és belép a párosítási hálózati módba.

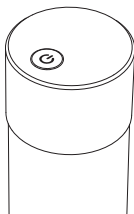

Kompatibilis ezekkel a 2,4G RF távirányítókkal (Külön vásárolva)

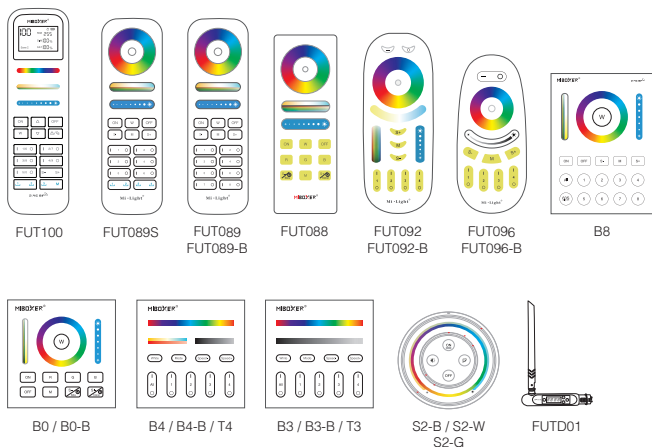

2,4 g RF távirányító utasítás

1). Útmutató a kód összekapcsolásához

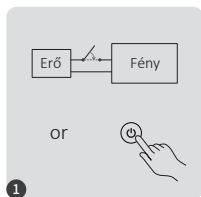

1

Kapcsolja ki a tápot 10 másodpercig, majd kapcsolja vissza. Vagy röviden nyomja meg a "⏻" gombot a lámpa bekapcsolásához.



2

Nyomja meg röviden az "1" gombot 3-szor 3 másodpercen belül, amikor a lámpa világít.

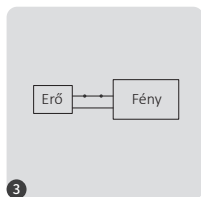

3

A fény 3-szor lassan felvillan az jelenti, hogy az összekapcsolás sikeresen megtörtént.



Az összekapcsolás sikertelen volt, ha a jelzőfény nem villog lassan. Kövesse újra a fenti lépéseket. (Megjegyzés: az összekapcsolt fény nem tud újra kapcsolódni)

2). Útmutató a kód leválasztásához

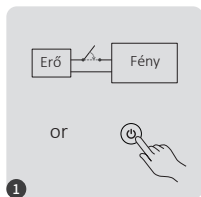

1

Kapcsolja ki a tápot 10 másodpercig, majd kapcsolja vissza. Vagy röviden nyomja meg a "⏻" gombot a lámpa bekapcsolásához.



2

Nyomja meg röviden a "1" gombot 5-szor 3 másodpercen belül, ha a lámpa világít.

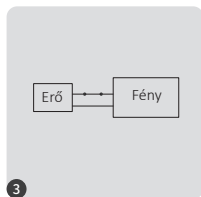

3

A fény 10-szer gyorsan felvillan az jelenti, hogy a szétválasztás sikeresen megtörtént.



A leválasztás nem sikerült, ha a jelzőfény nem villog gyorsan. Kövesse újra a fenti lépéseket. (Megjegyzés: a fény nincsenek összekapcsolva, ezért nem kell leválasztani)

3). Automatikus továbbítás és szinkronizálás (csak távirányítóhoz)

Távoli jel automatikus továbbítása

Egy lámpa képes továbbítani a jeleket a távirányítóról egy másik lámpára 30 méteren belül, amíg 30 méteren belül van egy lámpa, a távirányító távolsága korlátlan lehet.

Dinamikus módok automatikus szinkronizálás

A több lámpa szinkronizálható, ha ugyanabban a dinamikus módban vannak és ugyanazzal a távirányítóval vannak összekötve (az egyes lámpák közötti távolság 30 méteren belül van)



4). Dinamikus üzemmód táblázat kiválasztása (csak távirányítóhoz)

Válassza ki a dinamikus mód 1. táblázatot: Amíg a lámpa statikus üzemmódban van, nyomja meg röviden az „S+” gombot 5-ször gyorsan, amíg a kék fény 3-szor lassan fel nem villan.

Válassza ki a dinamikus mód 2. táblázatát: Amíg a lámpa statikus üzemmódban van, nyomja meg röviden az „S-” gombot 5-ször gyorsan, amíg a sárga fény 3-szor lassan fel nem villan.

Dinamikus mód táblázat (alapértelmezett)

Szám	Dinamikus mód	Fényerő / Telítettség / Sebesség
1	Mardi Gras	Állítható
2	Automatikus színváltás	
3	Sam	
4	Drágakő	
5	Szürkület	
6	Amerikai	
7	Kövér kedd	
8	Buli	
9	Lassú Color Splash	

Dinamikus mód táblázat (kézi váltás szükséges)

Szám	Dinamikus mód	Fényerő / Telítettség / Sebesség
1	A színek fokozatos változása	Állítható
2	Fehér fény Fokozatos változás	
3	RGB fokozatos változás	
4	Hét szín váltogatható	
5	Ugrás a véletlenszerű változtatáshoz	
6	Piros fény fokozatos változása +3-szor felvillan	
7	Zöld fény fokozatos váltás +3-szor felvillan	
8	A kék fény fokozatos változása +3-szor felvillan	
9	Fehér fény fokozatos változása +3-szor villan	

5). A „Ne zavarjon” mód aktiválódik és állítsa le (alapértelmezett aktiválva)

Kapcsolja be a “Ne zavarjanak” lehetőséget (széles körben használható azokon a területeken, ahol az energiatakarékosság érdekében gyakran áramkimaradások vannak)

2,4 g RF távirányító kapcsolja be és kapcsolja ki az utasításokat

Kapcsolja be a „Ne zavarjon” módot:

Nyomja meg háromszor az “OFF” gombot három másodpercen belül, majd nyomja meg háromszor az “ON” gombot, Sikeresen aktiválva, ha a LED lámpa négyszer gyorsan felvillan.

Figyelem: A Ne zavarjanak mód aktiválva van

1. Amikor a lámpa KI állapotú(Például: Használja az APP-t vagy a távirányítót a fény kikapcsolásához)

A lámpa KI állapotú, ha kikapcsolja, majd újra bekapcsolja.

(A világítás aktiválásához a felhasználónak kétszer ki- és be kell kapcsolnia, vagy az APP / távirányítót kell használnia a fény aktiválásához)

2. Amikor a lámpa BE állapotú

A lámpa BE állapotú, ha egyszer ki- és bekapcsolja a tápfeszültséget.

A “Ne zavarjanak” kikapcsolása

Nyomja meg az “ON” gombot háromszor három másodpercen belül, majd nyomja meg háromszor az “OFF” gombot, sikeresen zárja be, ha a led lámpa négyszer lassan felvillan.

Figyelem: A lámpa mindig “BE” állapotú lesz, ha be- és kikapcsolja az áramellátást, miután a felhasználó bezárta a “Ne zavarjanak” módot.

Az alkalmazás bekapcsolása és kikapcsolása: „Ne zavarjon” mód utasítás

(ellenőrizze a részleteket a 8. oldalon)

Okostelefon APP vezérlési utasítás

Netwerkconfiguratie (ondersteunt geen 5G -router)

1. Töltse le és telepítse a [Tuya Smart] app -t

Keresse meg a [Tuya Smart] kifejezést az Apple vagy a Google Store-ban, vagy olvassa be a következő QR-kódot az alkalmazás letöltéséhez és telepítéséhez.

Open de app voor de app op "Registreren" om een account te maken terwijl u deze in de eerste keer gebruikt, logt u rechtstreeks in als u al een account had.



2. Hálózati konfiguráció

- (1) Csatlakoztassa a padlólámpát az áramforráshoz.
- (2) A párosítási hálózati módba lépés módja (Megjegyzés: Az alapértelmezett gyári beállítás a párosítási hálózati mód)
Módszer 1: Gyorsan nyomja meg az "⏻" gombot 5 alkalommal, és a fény gyorsan villogni fog.
Módszer 2: Kapcsolja ki és kapcsolja be a lámpatestet 3 alkalommal, és a fény gyorsan villogni fog.
- (3) Csatlakoztassa a telefont az otthoni WiFi hálózathoz a 2,4 GHz-es frekvencián.
- (4) Nyissa meg az app kezdőlapját, és kattintson a "+" hozzáadása gombra a jobb felső sarokban.
- (5) Klik op "Lighting" aan de linkerkant van de pagina en klik vervolgens op "Light Source (BLE+Wi-Fi)"
- (6) Kövesse az app utasításait a konfiguráció befejezéséhez.

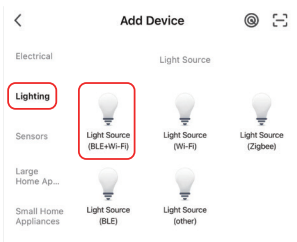
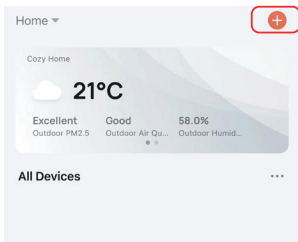

Az alkalmazás bekapcsolása és kikapcsolása a „Ne zavarjon” módot (alapértelmezett aktíválva)

Kattintson a fényre, amelyet be kell állítani vagy csoportosítani kell--- kattintson az "More" --- kattintson Kattintson a "Power-on behavior" --- kapcsolja be vagy kikapcsolja

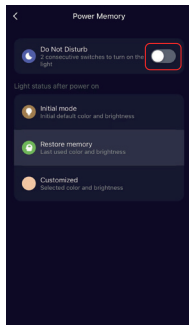
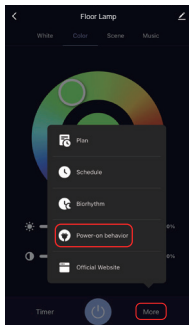
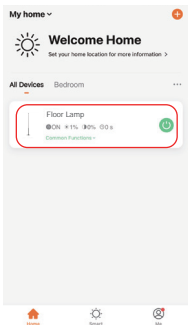

Alexa hangvezérlési utasítás

Kérjük, adjon hozzá eszközt a **[Tuya Smart]** alkalmazásba [\(a részleteket a 7. oldalon találja\)](#), majd kezdje el a lépéseket.

- 1). Nyissa meg az Alexa alkalmazást
- 2). Kattintson a “More” gombra a jobb alsó sarokban
- 3). Kattintson a “Skills & Games” elemre

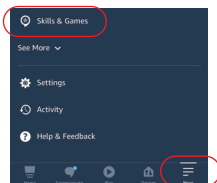

- 4). Kattintson az “Q” gombra a jobb felső sarokban
- 5). Írja be az “Smart life” és keresés



- 6). Kattintson az “Smart Life” készsége, kövesse az utasításokat a konfiguráció befejezéséhez és a hangvezérlés elindításához

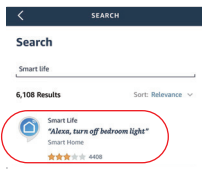

Google Home hangvezérlési utasítás

Kérjük, adjon hozzá eszközt a **[Tuya Smart]** alkalmazásba [\(a részleteket a 7. oldalon találja\)](#), majd kezdje el a lépéseket.

- 1). Nyissa meg a Google Home alkalmazást
- 2). Kattintson a “+” jelre a bal felső sarokban

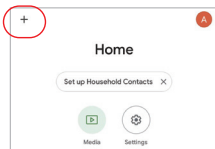

- 3). Kattintson az “Set up device” elemre

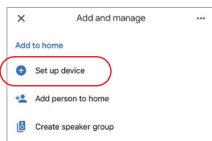

- 4). Kattintson a “Works with Google” lehetőségre

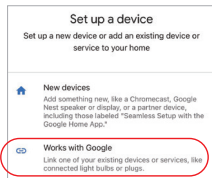

- 5). Kattintson az “Q” gombra a jobb felső sarokban
- 6). Írja be az “Smart life” és keresés
- 7). Kattintson az “Smart Life” készsége, kövesse az utasításokat a konfiguráció befejezéséhez és a hangvezérlés elindításához

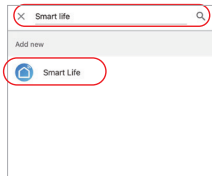

DMX512 LED adó -vezérlő utasítás (Külön vásárolva)

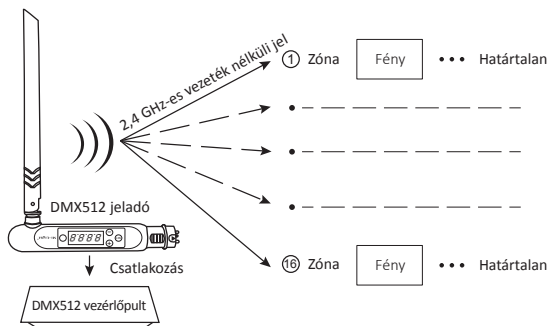

DMX512 LED adó Összekapcsolás / Leválasztás

- 1 Kövesse a DMX512 adó (FUTD01) utasításait, válassza ki a világítás zónáját a „+” vagy a „-” gomb megnyomásával (például a „CH12” a 12-es zónát jelenti)



Összekapcsolás

Kapcsolja ki a tápot 10 másodpercig, majd kapcsolja vissza. Vagy röviden nyomja meg a „⏻” gombot a lámpa bekapcsolásához.

Nyomja meg röviden a „SET” gombot háromszor 3 másodpercen belül, miközben a vezérlő jelzőfénye világít

A kapcsolat akkor történik meg, amikor a vezérlő jelzőfénye lassan háromszor felvillan

Leválasztás

Kapcsolja ki a tápot 10 másodpercig, majd kapcsolja vissza. Vagy röviden nyomja meg a „⏻” gombot a lámpa bekapcsolásához.

Nyomja meg röviden a „SET” gombot 5 alkalommal 3 másodpercen belül, miközben a vezérlő jelzőfénye világít

A kapcsolat leválasztása akkor történik meg, amikor a vezérlő jelzőfénye 10-szer gyorsan felvillan



Ha a linkelés vagy a leválasztás nem sikerült, kövesse ismét a fenti lépéseket.

Telepítési módszer 1

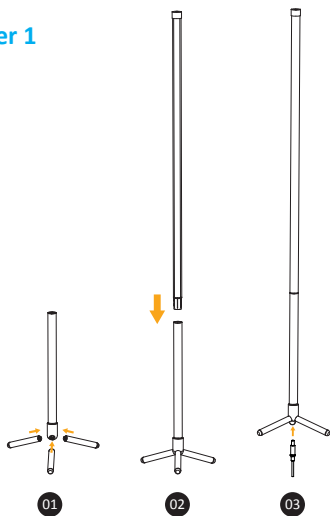

Telepítési módszer 2

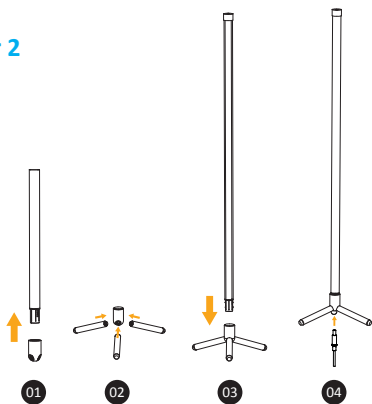

Figyelem

1. Telepítés előtt kapcsolja ki az áramellátást
2. Győződjön meg arról, hogy a bemeneti feszültség megegyezik az eszköz követelményeivel
3. Ne szerelje szét a készüléket, ha nem szakértő, különben megsérül
4. Kérjük, ne használja a lámpát olyan helyen, ahol nagy hatótávolságú fémfelület vagy erős elektromágneses hullám található a közelben, különben a távoli távolságot súlyosan befolyásolja.



Made in China