

12W RGB+CCT落地灯(WiFi + 2.4G) 使用说明书

目录

产品特性	2
按键说明	3
兼容遥控器	3
2.4G RF遥控器控制说明	4-7
<u>对码/清码说明</u>	4
<u>自动转发&自动同步</u>	5
<u>动态模式表选择</u>	5-6
<u>勿扰模式开启和关闭</u>	6
手机APP控制说明	7-8
Alexa语音控制说明	9
Google Home语音控制说明	10
DMX512 LED发射器控制说明	11
安装示意图	12
注意事项	13

产品特性

本产品采用WiFi + 蓝牙 + 2.4G 无线传输技术, 低功耗, 抗干扰能力强。WiFi + 蓝牙配网可以大幅提升配网体验。当路由器断开连接的情况下, 还可以用蓝牙近距离直连控制设备。

使用**涂鸦智能**app配网成功后实现无线调光, 远程控制, 群组控制, 场景控制, 定时控制, 音乐律动, 生物节律, 入睡计划, 唤醒计划, 一键执行, 自动化等功能。并且支持2.4G遥控器控制。



1600万色可调



可调色温
2700K-6500K



可调亮度/饱和度



2.4G RF无线传输技术



WiFi 无线控制
支持远程控制



支持自动转发和自动同步
(仅限遥控器调光)



设备共享



一键执行/自动化



定时设置/倒计时
打开/关闭 LED 灯



支持DMX512控制
(需要DMX512 LED发射器)



支持遥控器控制
控制距离30m



支持手机APP控制



支持第三方语音控制



群组控制



生物节律



支持音乐律动



入睡/唤醒计划



支持场景自定义



勿扰设置

按键说明

1. 短按一下可以打开或关闭灯。
2. 在灯亮的情况下, 长按可以增加或减小亮度 (长按后松开再长按可以切换)。
3. 打开灯后的3秒内, 可以使用遥控器进行配对。
4. 快速连续按下开关5次, 红光闪烁, 进入配网模式。

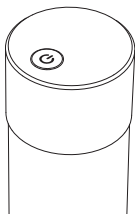

兼容以下2.4G RF遥控器 (需要单独购买)

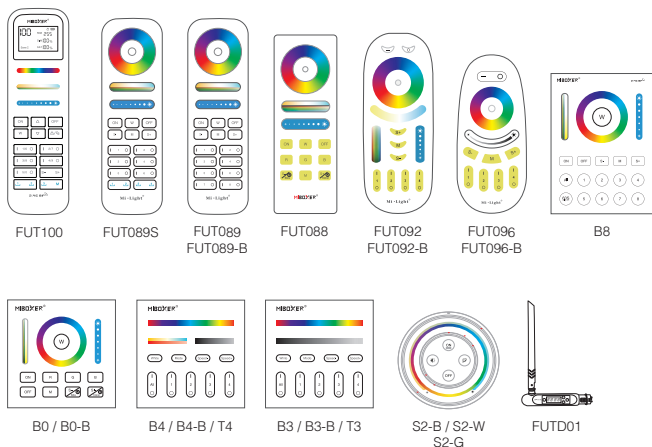

2.4G RF遥控器控制说明

1). 对码说明



断电, 10秒后再上电
或短按“⏻”键开灯



在3秒内短按“1”键3次。

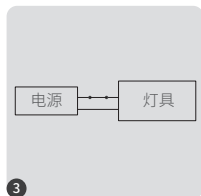

灯光慢闪3次, 表示对码成功。



如果灯光无慢闪, 则对码失败, 请重新执行上述步骤。
(注意: 已对码的灯具不能再次对码)。

2). 清码说明



断电, 10秒后再上电
或短按“⏻”键开灯



在3秒内短按“1”键5次。

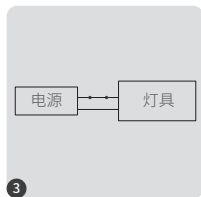

灯光快闪10次, 表示清码成功。



如果灯光无快闪, 则清码失败, 请重新执行上述步骤。
(注意: 没有对码的灯具, 不需要清码)。

3). 自动转发&自动同步 (仅限遥控器调光)

遥控器信号自动转发

灯具可将接收到的遥控信号转发给30m内的另一个灯具，只要每30m内有一个灯具，控制距离就可以无限远。

动态模式自动同步

被同一个遥控器控制的多个灯具，它们在相同的动态模式时，灯具之间会自动同步，让灯具的动态模式始终保持一致。(灯具与灯具之间的距离需在30m内)

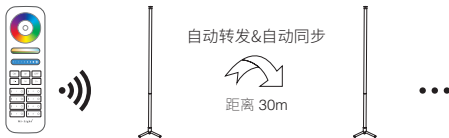

4). 动态模式表选择 (仅限遥控器控制)

选择动态模式表1:

在静态模式下，快速短按“S+”键5次，灯具蓝光慢闪3次，表示选择成功。

选择动态模式表2:

在静态模式下，快速短按“S-”键5次，灯具黄灯慢闪3次，表示选择成功。

动态模式表 1 (默认)

序号	动态模式	亮度 / 饱和度 / 速度
1	狂欢节	可调
2	自动变色	
3	山姆	
4	宝石	
5	迟暮	
6	美国	
7	油腻的星期二	
8	派对	
9	缓慢的颜色飞溅	

动态模式表2(需手动切换)

序号	动态模式	亮度 / 饱和度 / 速度
1	七色渐变	可调
2	白光渐变	
3	RGB 渐变	
4	七色跳变	
5	随机跳变	
6	红光渐变+爆闪3次	
7	绿光渐变+爆闪3次	
8	蓝光渐变+爆闪3次	
9	白光渐变+爆闪3次	

5). 勿扰模式开启和关闭 (默认开启)

开启“勿扰模式”(适用经常停电的地区,以节约能源)

2.4G RF遥控器开启和关闭说明

开启勿扰模式:

3秒内短按“OFF”键3次,再短按“ON”键3次,灯光快闪4次表示开启成功。

注意:开启勿扰模式后

1. 当灯具处于关灯状态(例如,用APP或遥控器关灯):
将灯具断电后再上电,灯为关灯状态(需要连续上电两次才会开灯或用APP或遥控器开灯)。
2. 当灯具处于开灯状态:
将灯具断电后再上电,灯为开灯状态。

关闭勿扰模式:

3秒内短按“ON”键3次,再短按“OFF”键3次,灯光慢闪4次表示关闭成功。

注意:关闭勿扰模式后,灯具在任何状态,将灯具断电后再上电,灯均为开灯状态。

App开启和关闭勿扰模式说明,详见(第 8 页)

手机App控制说明

配网(不支持5G频段的路由器)

1). 下载并安装“涂鸦智能”APP

在应用商店搜索“涂鸦智能”或扫描右侧二维码下载并安装APP。

如第一次下载使用,请打开APP点击“注册”按钮并注册账号,如已有账号,请直接登陆。



2). 配网

- 1). 将落地灯与电源连接。
- 2). 进入配网模式的方法 (注: 灯具出厂默认在配网模式)
方式1: 快速按“⏻”键5次, 灯光快速闪烁。
方式2: 将灯具断电-上电3次, 灯光快速闪烁。
- 3). 手机连接家里的2.4GHz频段的WiFi网络。
- 4). 打开APP首页, 点击页面右上角的“+”按钮,
- 5). 点击页面左侧的“Lighting”, 然后点击“Light Source (BLE+Wi-Fi)”
- 6). 依照APP提示完成配置。

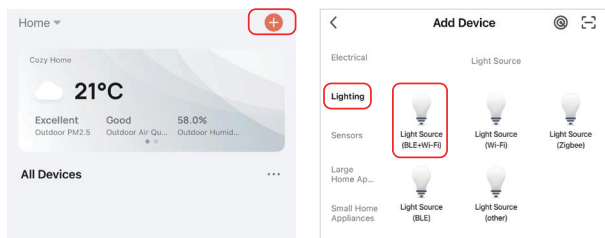

3). App开启或关闭勿扰模式 (默认开启)

点击要设置的灯具或者群组——点击“More”——点击“Power-on behavior”——即可开启或关闭。

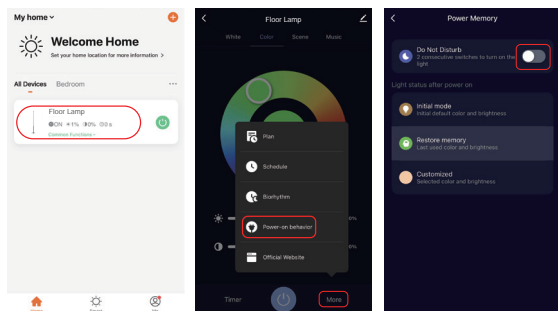

Google Home语音控制说明

请将设备添加到 **涂鸦智能** app (详见第7页), 再执行以下操作:

- 1). 打开Alexa App
- 2). 点击右下角的“More”
- 3). 点击“Skills & Games”

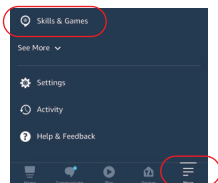

- 4). 点击右上角的“Q”
- 5). 输入“Smart life”并搜索



- 6). 点击“Smart Life”技能, 按指引完成配置, 即可语音控制。

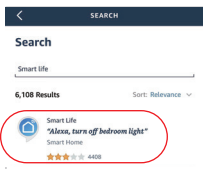

Google Home语音控制说明

请将设备添加到 **涂鸦智能** app (详见第 7 页), 再执行以下操作:

- 1). 打开Google Home App
- 2). 点击左上角的“+”

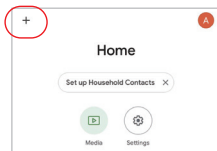

- 3). 点击“Set up device”

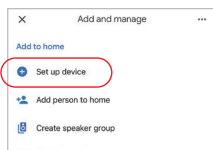

- 4). 点击“Works with Google”

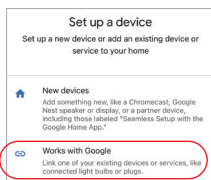

- 5). 点击右上角的“Q”
- 6). 输入“Smart life”并搜索
- 7). 点击“Smart Life”技能, 按指引完成配置, 即可语音控制。

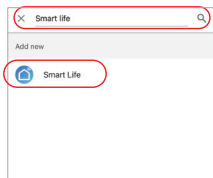

DMX512 LED发射器控制 (需单独购买)

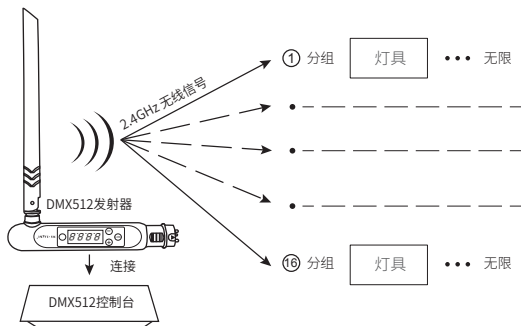

与DMX512 LED发射器对码/清码

- 1 按DMX512发射器上的“+”或“-”选择的区域(例如：“CH12”表示区域12)

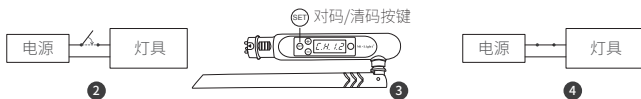

对码

断电, 10秒后再上电
或短按“”键开灯

在3秒内短按“”键3次。

灯光慢闪3次, 表示
对码成功。

清码

断电, 10秒后再上电
或短按“”键开灯

在3秒内短按“”键5次。

灯光快闪10次, 表
示清码成功。

 如果对码或清码失败, 请再次执行上述步骤。

安装方式一

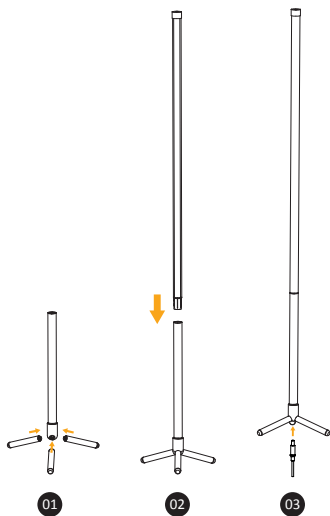

安装方式二

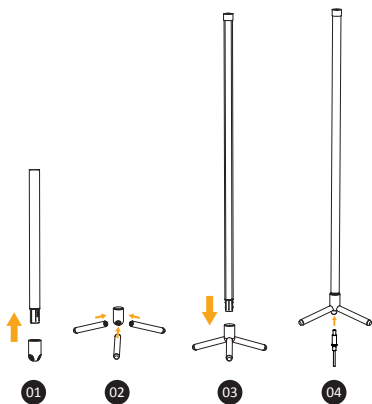

注意事项

1. 安装设备时, 请关闭电源以确保安全。
2. 请检查输入电压是否与设备一致。
3. 非专业用户不可直接拆卸设备, 否则可能会损坏设备。
4. 请勿在附近有大范围金属区域或强电磁波的区域使用设备, 否则会严重影响遥控距离。



Made in China