

SR5 5 in 1 LED-Controller

Modell-Nr.: SR5

Merkmale

- Integrierter dynamischer Modus mit 18 Sprüngen, schrittweiser Änderung (nur für 2,4-GHz-Fernbedienung)
- Automatische Weiterleitung: Leitet das Fernbedienungssignal automatisch an einen anderen Controller weiter, wodurch die Fernbedienungsdistanz unendlich wird
- Automatische Synchronisierung: Derselbe dynamische Modus wird automatisch synchronisiert, sodass der Modus immer konsistent ist
- Verfügt über eine DND-Funktion, die normalerweise bei Stromausfällen verwendet wird und Strom spart
- Unterstützt die Steuerung über die TUYA SMART-App (2,4-GHz-Gateway erforderlich)
- Unterstützt die Sprachsteuerung von Drittanbietern wie Alexa, Google Assistant, Yandex Alice, Tmall Genie, Baidu und Xiaomi (2,4-GHz-Gateway erforderlich)

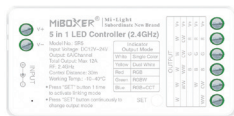

Parameter

Name: 5-in-1-LED-Controller	Arbeitstemperatur: -10~40 C
Modell Nr.: SR5	EMC Standard (EMC): ETSI EN 301 489-1 V2.2.3(2019-11) ETSI EN 301 489-3 V2.3.2 (2023-01)
Eingangsspannung: DC12~24V	
Ausgangsstrom: 6A/ Einzelkanal	Safety Standard (LVD): EN 61347-1: 2015+A1:2021 EN 61347-2-11:2001+A1:2019
Gesamtleistung: Max 12A	
Protokoll: 2.4GHz RF	Radio Equipment (RED): ETSI EN 300 328 V2.2.2 (2019-07)
Kontrolldistanz: 30m	Zertifizierung: CE, EMC, LVD, RED
IP-Schutzart: IP20	

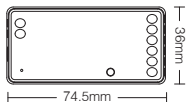

Anschlussdiagramm

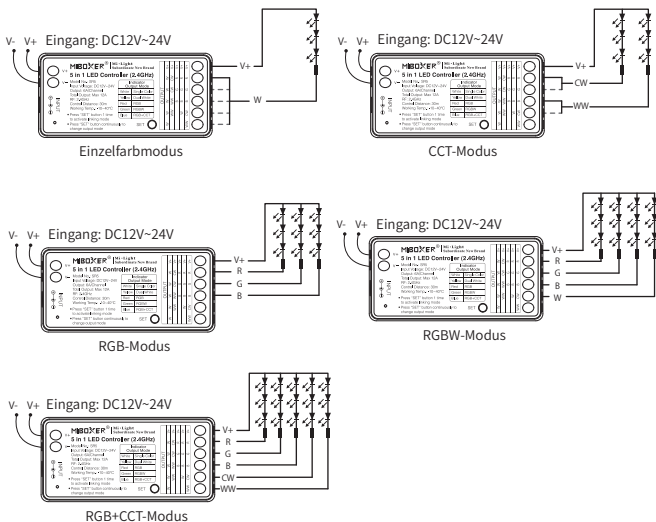

Anwendungsdiagramm

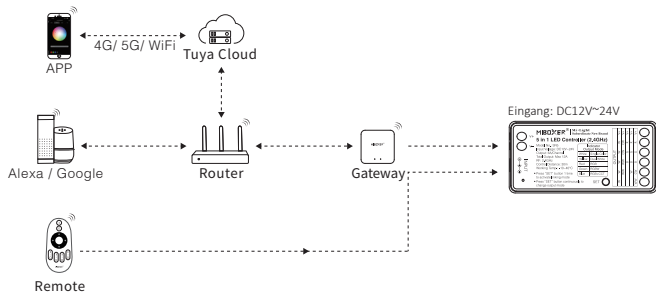

Kompatibel mit diesen 2,4G-RF-Fernbedienungen (separat erhältlich)

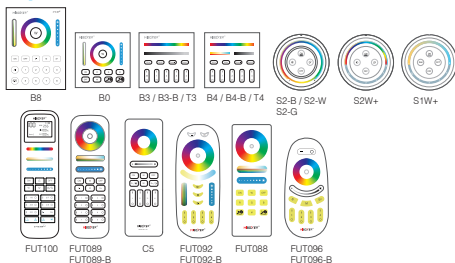

2,4G RF Fernbedienung Anleitung

Anweisungen zum Verknüpfen von Codes

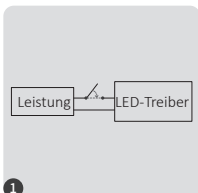

1
10 Sekunden ausschalten und wieder einschalten.



2
Drücken Sie die Taste „I“ 3-mal innerhalb von 3 Sekunden kurz.



3
Wenn die Lichter dreimal langsam blinken, bedeutet dies, dass die Verbindung erfolgreich hergestellt wurde.



Die Verknüpfung ist fehlgeschlagen, wenn das Licht nicht langsam blinkt. Führen Sie die obigen Schritte erneut aus. (Hinweis: Eine erneute Verknüpfung mit einem verknüpften Licht ist nicht möglich.)

Anweisungen zum Aufheben der Codeverknüpfung

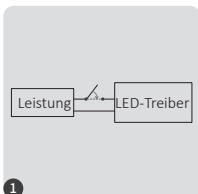

1
10 Sekunden ausschalten und wieder einschalten.



2
Drücken Sie die Taste „I“ innerhalb von 3 Sekunden 5-mal kurz.



3
Wenn die Lichter 10 Mal schnell blinken, bedeutet dies, dass die Trennung erfolgreich durchgeführt wurde.



Die Trennung ist fehlgeschlagen, wenn das Licht nicht schnell blinkt. Führen Sie die obigen Schritte erneut aus. (Hinweis: Das Licht wurde nicht verbunden, die Trennung muss nicht erfolgen.)

DMX512 LED Sendersteuerung (Separat erhältlich)

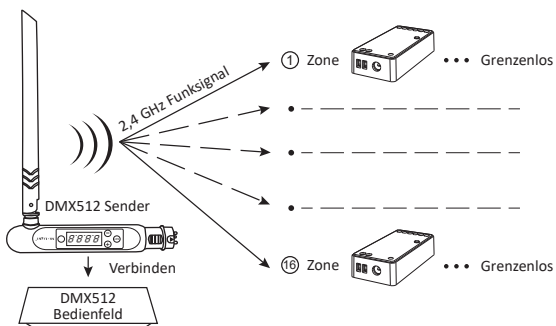

DMX512 LED-Sender verbinden/trennen

- 1 Befolgen Sie die Anweisungen des DMX512-Senders (FUTD01). Wählen Sie die Zone für das Licht durch Drücken von „+“ oder „-“ (z. B. bedeutet „CH12“ Zone 12).

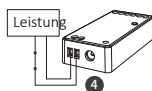
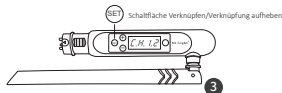
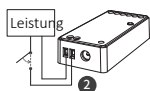

Link

Der Controller wird 10 Sekunden lang ausgeschaltet und dann wieder eingeschaltet, oder Sie drücken die Taste „SET“ einmal.

Drücken Sie „SET“ 3 Mal innerhalb von 3 Sekunden, während die Kontrollleuchte des Controllers leuchtet

Die Verbindung ist hergestellt, sobald die Kontrollleuchte des Controllers 3 Mal langsam blinkt.

Verknüpfung aufheben

Der Controller wird 10 Sekunden lang ausgeschaltet und dann wieder eingeschaltet, oder Sie drücken die Taste „SET“ einmal.

Drücken Sie „SET“ 5 Mal innerhalb von 3 Sekunden, während die Kontrollleuchte des Controllers leuchtet

Die Trennung ist abgeschlossen, sobald die Kontrollleuchte des Controllers 10 Mal schnell blinkt.



Wenn die Verknüpfung bzw. das Aufheben der Verknüpfung fehlgeschlagen ist, führen Sie die obigen Schritte erneut aus.

Funktionsanweisung übertragen

Ein LED-Treiber kann die Signale von der Fernbedienung innerhalb von 30 m an einen anderen LED-Treiber übertragen. Solange sich ein LED-Treiber innerhalb von 30 m befindet, kann die Fernbedienungsdistanz unbegrenzt sein.

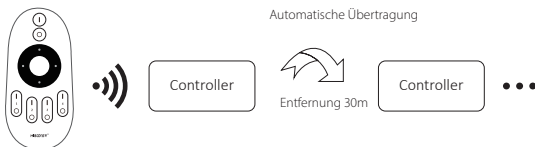

Achtung: Alle „Controller“ müssen mit einer Fernbedienung verknüpft werden.

„Nicht stören“-Modus ein- und ausschalten (standardmäßig eingeschaltet)

„Nicht stören“ aktivieren (gilt für Gebiete mit häufigen Stromausfällen, um Energie zu sparen)

Aktivieren Sie den „Nicht stören“-Modus:

Drücken Sie die Taste „AUS“ innerhalb von 3 Sekunden dreimal kurz und dann dreimal kurz die Taste „EIN“. Das Licht blinkt 4 Mal, um den Erfolg anzuzeigen.

Hinweis: Wenn die Lampe nach einem Stromausfall wieder eingeschaltet wird, bleibt ihr Status (Licht an oder aus) derselbe wie vor dem Stromausfall.

Schalten Sie den „Nicht stören“-Modus aus:

Drücken Sie die Taste „ON“ 3 Mal innerhalb von 3 Sekunden kurz und dann 3 Mal kurz die Taste „OFF“. Das Licht blinkt 4 Mal langsam, um ein erfolgreiches Herunterfahren anzuzeigen.

Hinweis: Wenn die Lampe nach einem Stromausfall wieder eingeschaltet wird, ist ihr Status standardmäßig eingeschaltet.

Beachten

- Bitte überprüfen Sie, ob die Spannung der Stromversorgung mit der Leuchte übereinstimmt, und überprüfen Sie die Verbindung von Kathode und Anode, da die Leuchte sonst kaputt geht.
- Bitte schließen Sie keine Kabel an, wenn die Stromversorgung eingeschaltet ist. Bitte schalten Sie die Leuchte erst wieder ein, wenn die Verbindung richtig ist und kein Kurzschluss vorliegt.
- Laien dürfen die Leuchten nicht direkt auseinandernehmen.
- Bitte verwenden Sie die Leuchte nicht an Orten mit weitläufigen Metallflächen oder starken elektromagnetischen Wellen in der Nähe, da sonst die Reichweite stark beeinträchtigt wird.

Made in China



Dimmer kann nicht in feuchten Bereichen verwendet werden