

9 W Tükröződésmentes RGB+CCT LED Alsó Lámpa (2,4 GHz)

Modell Sz.: FUT084

Termék Jellemzők

- 24°-os optikai kialakítás, UGR≤16
- RGB+CCT+fényerő szabályozható
- 2.4G vezeték nélküli átviteli technológia
- Sima elsötétítés 4096 fokozattal, mini fényerő 0,1%
- Automatikus továbbítás: A távirányító jelének automatikus továbbítása egy másik mesterdobozba, így a távirányító távolsága végtelen
- Automatikus szinkronizálás: Ugyanaz a dinamikus minta automatikusan szinkronizálódik, hogy a minta egységes legyen
- Rendelkezik DND funkcióval, általában áramkimaradás esetén használatos, és energiát takarít meg
- Támogatja a TUYA SMART alkalmazásvezérlést (2,4G átjáró szükséges)
- Támogassa a harmadik féltől származó hangvezérlést, mint például az Alexa, a Google asszisztens, a Yandex Alice, a Tmall Genie, a Baidu és a Xiaomi



Termék paraméter

Termék neve:	Csillogásmentes RGB+CCT LED alsó lámpa	IP arány:	IP20
Modell sz.:	FUT084	Üzemi hőmérséklet:	-10~40°C
Bemeneti feszültség:	AC100~240V 50/60Hz	Lyuk mérete:	75mm
Hatalom:	18W	Tompítási szint:	4096
Teljesítménytényező:	>0.5	Tompítási tartomány:	0.1-100%
CRI:	>80	Dimming Curve:	logaritmus
Színhőmérséklet:	2700~6500K	EMC szabvány (EMC):	ETSI EN 301 489-1 V2.2.3 ETSI EN 301 489-3 V2.3.2
Fényáram:	350LM		ET IEC 60598-1:2021+A11:2022 EN 60598-2-2: 2012
Fényhatásfok:	40LM/W	Biztonsági szabvány (LVD):	EN IEC 62031:2020+A11:2021 EN 62498:2015+A1:2022
Nyalábszög:	24°	Rádióberendezés (RED):	ETSI EN 300 440 V2.2.1
Jegyzőkönyv:	2.4GHz RF	Tanúsítvány:	CE, EMC, LVD, RED
Ellenőrzési távolság:	30M		

Dimenzió

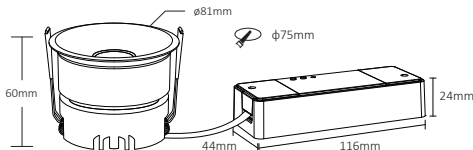

Telepítési Típek

A termék használata előtt kérjük, figyelmesen olvassa el a teljes használati útmutatót, és őrizze meg későbbi használatra. Ha bármilyen kérdése van a műszaki problémákkal kapcsolatban, forduljon ügyfélszolgálatunkhoz.

1



Kapcsolja ki a hálózatot

2

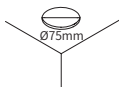

Vágjon megfelelő méretű lyukat

3

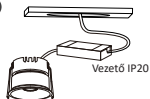

Csatlakoztassa a meghajtót AC100-240V-hoz

4

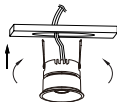

Emelje fel a rugót, és helyezze be a lámpát a lyukba

5

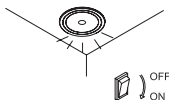

Kapcsolja be a hálózatot és ellenőrizze a lámpa állapotát

6

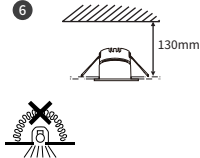

Ne takarja le hőszigetelő anyaggal

A fényforrás nem cserélhető, kérjük, vásároljon új lámpát, ha a lámpa élettartama túl van

Automatikus Továbbítás és Automatikus Szinkronizálás

Távírányító jelének automatikus továbbítása

A gazdagép által vett távírányító jele 30 méteren belül egy másik gazdagéphez kerül továbbításra, így a vezérlési távolság végtelen.

Dinamikus módú automatikus szinkronizálás

Ugyanabban a dinamikus módban a lámpák automatikusan szinkronizálódnak, így a dinamikus hatások mindig konzisztensek lesznek.



Automatikus továbbítás és automatikus szinkronizálás



Összekapcsolás/Leválasztás

Összekapcsolás Használat előtt a lámpának kapcsolódnia kell a távirányítóhoz

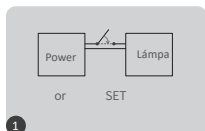

kapcsolja le a lámpát 10 másodpercre és kapcsolja be újra



rövid megnyomás: „ ” 3-szor 3 másodpercen belül

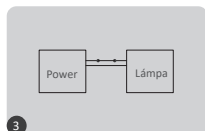

A kapcsolat akkor történik meg, amikor a fény 3-szor lassan felvilan



A link nem sikerült, ha a fény nem villog, ismételje meg a fenti lépéseket (Figyelem: nem lehet újra linkelni, ha a távoli linkelés már befejeződött)

Leválasztás:

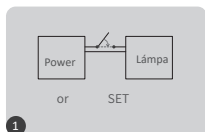

kapcsolja le a lámpát 10 másodpercre, majd kapcsolja be újra



rövid megnyomás: „ | ” 5-ször 3 másodpercen belül

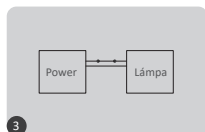

A kapcsolat akkor történik meg, amikor a fény 10-szer gyorsan felvilan



A leválasztás sikertelen, ha a fény nem villog, ismételje meg a fenti lépéseket (Figyelem: nem kell leválasztani, ha a lámpa soha nincs összekapcsolva)

Kompatibilis távirányító (külön megvásárolható)

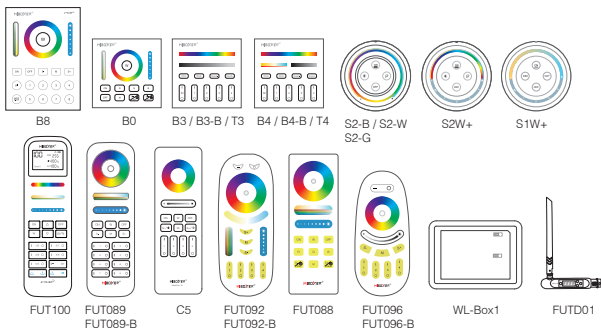

Dinamikus üzemmód táblázat kiválasztása

Dinamikus mód kiválasztása 1. táblázat: Amíg a lámpa statikus módban van, nyomja meg röviden az "S+" gombot 5-ször gyorsan, amíg a kék fény 3-szor lassan fel nem villan.

Dinamikus mód kiválasztása 2. táblázat: Amíg a lámpa statikus módban van, nyomja meg röviden az "S" gombot 5-ször gyorsan, amíg a sárga fény 3-szor lassan fel nem villan.

1. dinamikus mód táblázat (alapértelmezett)

Szám	Dinamikus Mód	Fényerő / Telítettség / Sebesség
1	Mardi Gras	Állítható
2	Automatikus színváltás	
3	Sam	
4	Drágakő	
5	Szürkület	
6	amerikai	
7	Kövér kedd	
8	Fél	
9	Lassú Color Splash	

2. dinamikus üzemmód táblázat (kézi váltás szükséges)

Szám	Dinamikus Mód	Fényerő / Telítettség / Sebesség
1	A színek fokozatos változása	Állítható
2	Fehér fény Fokozatos változás	
3	RGB fokozatos változás	
4	Hét szín váltogatható	
5	Ugrás véletlenszerűen váltani	
6	Piros fény fokozatos változása +3-szor felvillan	
7	Zöld fény fokozatos változás +3-szor felvillan	
8	A kék fény fokozatos változása +3-szor felvillan	
9	A fehér fény fokozatos változása +3-szor felvillan	

DMX512 LED Jeladó Vezérlés (külön vásárolható meg)

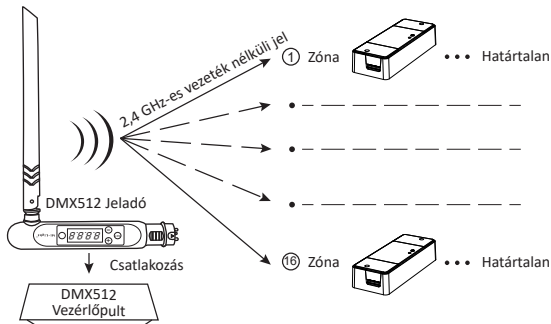

DMX512 LED távadó összekapcsolása/leválasztása

- 1 kövesse a DMX512 adó (FUTD 01) utasításait. Válassza ki a világítás zónáját a "+" vagy a "-" gomb megnyomásával (például a "CH12" a 12-es zónát jelenti)

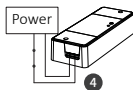
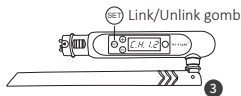
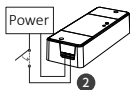

Összekapcsolás

A vezérlőt 10 másodpercre kikapcsolja, majd bekapcsolja, vagy nyomja meg egyszer a "SET" gombot.

Nyomja meg röviden a "SET" gombot háromszor 3 másodpercen belül, miközben a vezérlő jelzőfénye világít

A kapcsolat akkor történik meg, amikor a vezérlő jelzőfénye lassan háromszor felvillan

Leválasztás

A vezérlőt 10 másodpercre kikapcsolja, majd bekapcsolja, vagy nyomja meg egyszer a "SET" gombot.

Nyomja meg röviden a "SET" gombot 5-ször 3 másodpercen belül, miközben a vezérlő jelzőfénye világít

A kapcsolat leválasztása akkor történik meg, amikor a vezérlő jelzőfénye 10-szer gyorsan felvillan



Ha a linkelés vagy a leválasztás nem sikerült, kérjük, kövesse ismét a fenti lépéseket.

DND mód BE/KI (gyári alapértelmezés szerint BE)

Kapcsolja BE a DND-t:

Nyomja meg röviden az "OFF" gombot 3-szor 3 másodpercen belül, és nyomja meg röviden nyomja meg az "ON" gombot 3-szor, a DND mód akkor aktiválódik, ha a fény 4-szer gyorsan felvillog

Figyelem: A lámpa állapota (BE vagy KI) megegyezik a hálózati be- vagy kikapcsolással

Kapcsolja ki a DND-t

Röviden nyomja meg az "ON" gombot 3-szor 3 másodpercen belül, és nyomja meg röviden nyomja meg az "OFF" gombot 3-szor, a DND mód kikapcsol, ha a fény 4-szer lassan villog

Figyelem: A lámpa mindig világít, ha be- vagy kikapcsolja a hálózatot

Csatlakozási Diagram

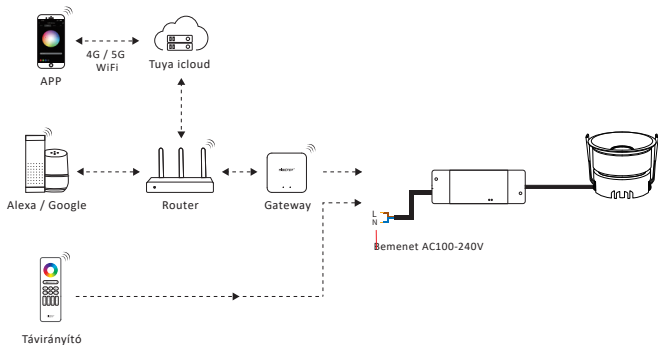

Figyelem

1. Győződjön meg arról, hogy a feszültség, az N és az L megfelelő csatlakozású, mert ez károsíthatja a lámpát a helytelen bekötéssel
2. Kérjük, kapcsolja ki a hálózatot, mielőtt bekötne a kábelt, és győződjön meg arról, hogy a csatlakozásnál nincs olyan probléma, mint a rövidzárlat
3. Ne szerelje szét, ha nem szakértő
4. Ne használja mágneses vagy fémfelület közelében, mert befolyásolja a jelet és csökkenti a távolságot.



Made in China