

9W anti-reflecterende dubbele witte LED-downlight

Modelnr.: FUT083ZR

Producteigenschap

- ZIGBEE3.0 standaardprotocol
- 24° optisch ontwerp, UGR≤16
- CCT+ helderheid dimbaar
- 2.4G draadloze transmissietechnologie
- Soepel dimmen met 4096-niveau, mini-helderheid 0,1%
- Automatisch doorsturen: Stuur het afstandsbedieningssignaal automatisch door naar een andere masterbox, waardoor de afstandsbedieningsafstand oneindig is
- Heeft DND-functie, wordt meestal gebruikt in stroomuitvalgebieden en bespaart energie
- Ondersteunt TUYA SMART-app-bediening (Zigbee 3.0-gateway is vereist)
- Ondersteunt spraakbesturing van derden zoals Alexa, Google Assistant, Yandex Alice, Tmall Genie, Baidu en Xiaomi (Zigbee 3.0-gateway is vereist)



Productparameter

Productnaam::	Anti-glare Dual White LED Downlight	IP-classificatie:	IP20
Modelnr.:	FUT083ZR	Werktemperatuur:	-10~40℃
Ingangsspanning:	AC100~240V 50/60Hz	Gaatgrootte:	75mm
Vermogen:	9W	Dimniveau:	4096
Powerfactor:	>0.5	Dimbereik:	0.1-100%
CRI:	>90	Dimcurve:	logarithm
Kleurtemperatuur:	2700~6500K	EMC Standard (EMC):	ETSI EN 301 489-1 V2.2.3 ETSI EN 301 489-3 V2.3.2
Lichtstroom:	550LM	Security Standard (LVD):	ET IEC 60598-1:2021+A11:2022 EN 60598-2-2: 2012 EN IEC 62031:2020+A11:2021 EN 62498:2015+A1:2022
Lichtrendement:	60LM/W	Radio equipment (RED):	ETSI EN 300 440 V2.2.1
Stralingshoek:	24°	Certification:	CE, EMC, LVD, RED
Protocol:	Zigbee 3.0 + 2.4GHz RF		
Controleafstand:	Zigbee: 50M(open gebied)/ 2.4G RF: 30M		

Dimensie

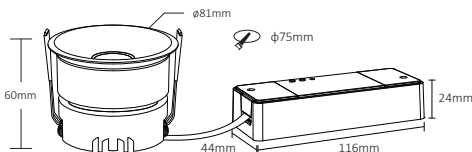

Installatietips

Lees de instructies voordat u het installeert. U kunt contact opnemen met ons servicecentrum als er technische problemen zijn.

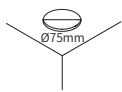
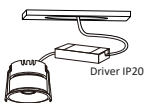
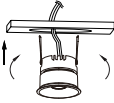
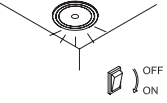
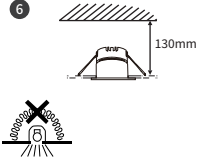
- | | | |
|--|--|---|
| <p>1</p>  <p>Schakel de netspanning uit</p> | <p>2</p>  <p>Zaag een gat in de juiste maat</p> | <p>3</p>  <p>Sluit de driver aan op AC100-240V</p> |
| <p>4</p>  <p>Til de veer op en plaats het licht in het gat</p> | <p>5</p>  <p>Schakel de netspanning in en controleer de status van de lamp</p> | <p>6</p>  <p>Bedek het niet met thermisch isolatiemateriaal</p> |

De lichtbron kan niet worden vervangen. Koop een nieuwe lamp als de levensduur van de lamp is verstreken.

Automatisch verzenden

signaal automatisch verzenden

Het licht ontvangt een signaal van de afstandsbediening en verzendt dit automatisch naar andere lichten binnen 30 m, het kan een onbeperkte afstand overbruggen



Automatisch verzenden



Koppelen/ontkoppelen

Koppeling De lamp moet met de afstandsbediening worden verbonden voordat deze kan worden gebruikt

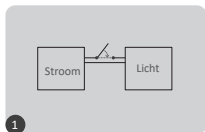

1

licht 10 seconden uitzetten en weer aanzetten



2

druk binnen 3 seconden 3 keer kort op "AAN"

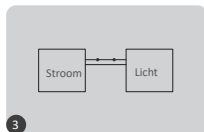

3

link is klaar zodra het lampje 3 keer langzaam knippert



Link is failed if light doesn't flash, please repeat above steps
(Attention: can not link again if remote already finished linking)

Ontkoppelen:

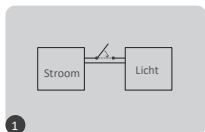

1

licht 10 seconden uitzetten en weer aanzetten

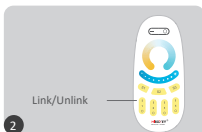

2

druk 5 keer kort op "AAN" binnen 3 seconden

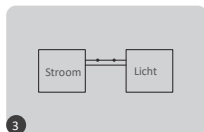

3

link is klaar zodra het lampje 10 keer snel knippert



Ontkoppelen is mislukt als het lampje niet knippert, herhaal bovenstaande stappen
(Let op: het is niet nodig om te ontkoppelen als het lampje nooit is gekoppeld)

Compatibele afstandsbediening (apart verkrijgbaar)



FUT094



FUT006



FUT007



FUT087/ FUT087-B



B1/ B1-B/ T1



B2/ T2



K1/ K1-B



K2/ K2-B



K3



C1



C3



Y2

DND-modus AAN/UIT (fabrieksinstelling is AAN)

Schakel DND in:

Druk binnen 3 seconden 3 keer kort op 'OFF' en druk 3 keer kort op 'ON'. De DND-modus wordt geactiveerd als het lampje 4 keer snel knippert.

Aandacht: De status van het licht (AAN of UIT) is hetzelfde als het in- of uitschakelen van de netspanning.

DND uitschakelen

Druk binnen 3 seconden 3 keer kort op "ON" en druk 3 keer kort op "OFF". De DND-modus wordt uitgeschakeld als het lampje 4 keer langzaam knippert.

Aandacht: Het licht is altijd AAN, ongeacht of u het aan- of uitzetmaans

APP-instructie

Het moet verbinding maken met de Zigbee 3.0-gateway en de gateway toevoegen aan de "TUYA SMART"-APP (controleer de gateway-instructies)

1. Sluit aan op het lichtnet
 2. Ga naar de netwerkkoppelingsmodus(**fabrieksinstelling is netwerkkoppelingsmodus**)
- Oplossing: Schakel het licht 3 of meer dan 3 keer continu AAN en UIT, de lichtstatus is ademhaling
3. Ga naar de hoofdpagina van de "TUYA SMART" APP en klik op gateway, klik op "Subapparaat toevoegen"
 4. Klik op "indicator knippert snel"
 5. Dimmen of groepsbesturing... enz. na succesvolle toevoeging

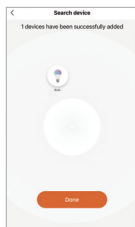
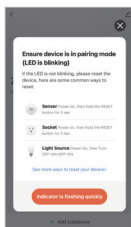
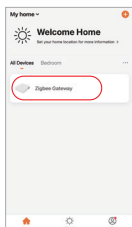

Zet DND AAN of UIT (fabrieksinstelling is AAN)

Klik op het lampje of de groep - klik op "meer" -Klik op "Power-on behavior"

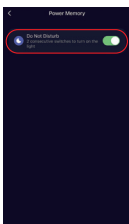
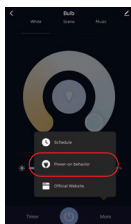
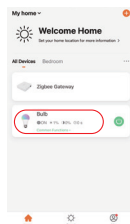

Philips Hue-instructie

Het moet verbinding maken met Philips Hue en het apparaat toevoegen aan de "Philips Hue"-app

1. Sluit aan op het lichtnet
2. Ga naar de netwerkkoppelingsmodus (**fabrieksinstelling is koppelingsmodus**)
Oplossing: schakel het licht 3 of meer dan 3 keer continu uit en weer in, het licht ademt
3. Ga naar de hoofdpagina van de "Philips Hue"APP en klik op "INSTELLINGEN", klik op "Lampen"
4. Klik op "+"
5. Klik op "Zoeken"
6. Zoek een tijdje naar het apparaat en klik op "Start configuratie", voltooi de stappen

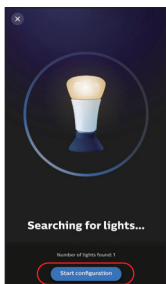
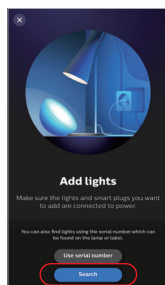
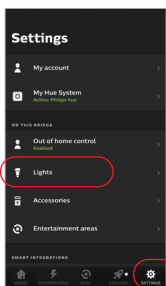

Alexa-spraakbesturingsinstructies

1. Alexa-besturing (audio conform Zigbee 3.0-protocol)

Amazon Echo kan direct verbinding maken met het apparaat, het volgende model is al conform het Zigbee 3.0-protocol)

1). Verbinden met het lichtnet

2. Ga naar de netwerkkoppelingsmodus (fabrieksinstelling is koppelingsmodus)

Oplossing: zet het licht 3 of meer dan 3 keer continu uit en aan, het licht ademt

3. Spreek tegen Amazon Echo "Alexa, apparaten ontdekken",

"Alexa, Discover devices"

zoek het apparaat een tijdje en bedien het rechtstreeks via uw spraakopdracht



2). Alexa-bediening (audio is niet ingebouwd in het Zigbee 3.0-protocol)

Voeg eerst het apparaat toe aan de Miboxer Zigbee 3.0-gateway

1). Ga naar de Alexa APP

2). Klik op "Meer"

3). Klik op "Vaardigheden en spellen"

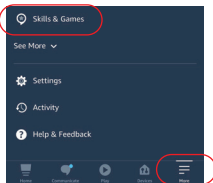

4). Klik op "Q"

5). Typ "smart life" en zoek



6). Klik op 'slimme levensvaardigheden' en voltooi de stappen

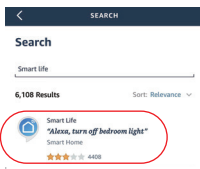

Google Home-spraakbediening

Voeg het apparaat toe aan de Miboxer Zigbee 3.0-gateway

1). Ga naar de Google Home APP

2). Klik op "+"

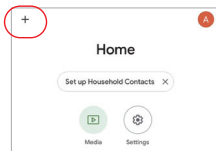

3) Klik op "Apparaat instellen"

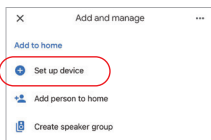

4). Klik op "werkt met Google"

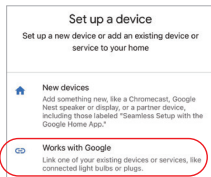

5). Klik op " Q "

6). Typ "Smart life" en zoek

7). Klik op "smart life" skills en voltooi de stappen

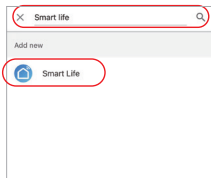

Verbindingsdiagram

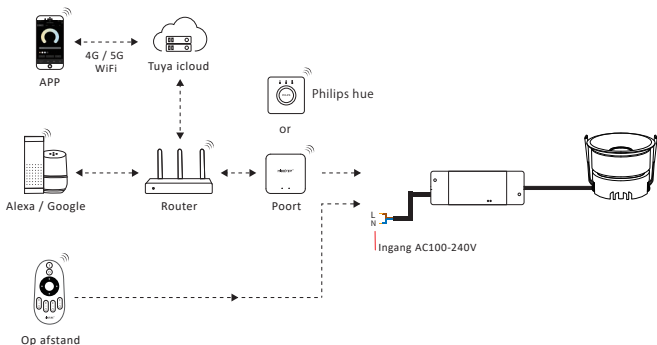

Aandacht

1. Zorg ervoor dat de spanning, N en L correct zijn aangesloten, het zal de lamp beschadigen met verkeerde bedrading
2. Schakel de netspanning uit voordat u de kabel aansluit en zorg ervoor dat de verbinding geen problemen heeft zoals kortsluiting
3. Haal het niet uit elkaar als u geen expert bent
4. Gebruik het niet in de buurt van magnetische of metalen gebieden, het zal het signaal beïnvloeden en de afstand verkleinen.



Made in China