

9W anti-reflecterende dubbele witte LED-downlight

Modelnr.: FUT083

Producteigenschap

- 24° optisch ontwerp, UGR≤16
- CCT+ helderheid dimbaar
- 2.4G draadloze transmissietechnologie
- Soepel dimmen met 4096 niveaus, mini helderheid 0,1%
- Automatisch doorsturen: Stuur het afstandsbedieningssignaal automatisch door naar een andere masterbox, waardoor de afstandsbedieningsafstand oneindig is
- Heeft een DND-functie, wordt meestal gebruikt in gebieden met stroomuitval en bespaart energie
- Ondersteunt TUYA SMART-app-bediening (2.4G-gateway is vereist)
- Ondersteunt spraakbesturing van derden zoals Alexa, Google Assistant, Yandex Alice, Tmall Genie, Baidu en Xiaomi



Product Parameter

Productnaam::	Anti-glare Dual White LED Downlight	IP-classificatie:	IP20
Modelnr.:	FUT083	Werktemperatuur:	-10~40 °C
Ingangsspanning:	AC100~240V 50/60Hz	Gaatgrootte:	75mm
Vermogen:	9W	Dimniveau:	4096
Powerfactor:	>0.5	Dimbereik:	0,1-100%
CRI:	>90	Dimcurve:	logaritme
Kleurtemperatuur:	2700~6500K	EMC-norm (EMC):	ETSI EN 301 489-1 V2.2.3 ETSI EN 301 489-3 V2.3.2
Lichtstroom:	550LM	Veiligheidsstandaard (LVD):	ET IEC 60598-1:2021+A11:2022 EN 60598-2-2: 2012 EN IEC 62031:2020+A11:2021 EN 62498:2015+A1:2022
Lichtrendement:	60LM/W	Radioapparatuur (RED):	ETSI EN 300 440 V2.2.1
Stralingshoek:	24°	Certificering:	CE, EMC, LVD, RED
Protocol:	2.4GHz RF		
Controleafstand:	30M		

Dimensie

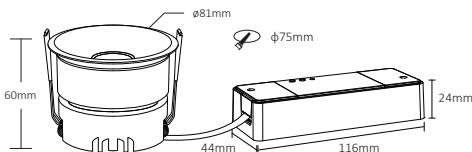

Installatietips

Lees de instructies voordat u het installeert. U kunt contact opnemen met ons servicecentrum als er technische problemen zijn.

1



Schakel de netspanning uit

2

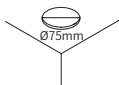

Zaag een gat in de juiste maat

3

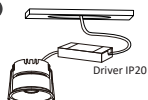

Sluit de driver aan op AC100-240V

4

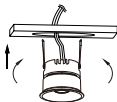

Til de veer op en plaats het licht in het gat

5

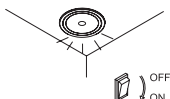

Schakel de netspanning in en controleer de status van de lamp

6

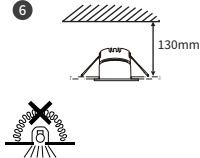

Bedek het niet met thermisch isolatiemateriaal

De lichtbron kan niet worden vervangen. Koop een nieuwe lamp als de levensduur van de lamp is verstreken.

Automatisch verzenden

signaal automatisch verzenden

Het licht ontvangt een signaal van de afstandsbediening en verzendt dit automatisch naar andere lichten binnen 30 m, het kan een onbeperkte afstand overbruggen



Automatisch verzenden



Licht



Afstand 30m

Licht



Koppelen/ontkoppelen

Koppeling De lamp moet met de afstandsbediening worden verbonden voordat deze kan worden gebruikt

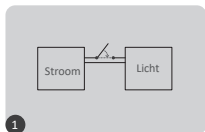

1

licht 10 seconden uitdoen en weer aanzetten



2

druk binnen 3 seconden 3 keer kort op "AAN"

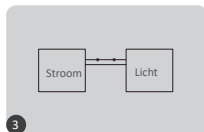

3

link is klaar zodra het lampje 3 keer langzaam knippert



De koppeling is mislukt als het lampje niet knippert. Herhaal de bovenstaande stappen (Let op: kan niet opnieuw koppelen als de afstandsbediening al klaar is met koppelen)

Ontkoppelen:

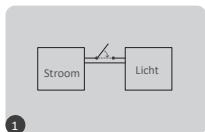

1

licht 10 seconden uitzetten en weer aanzetten

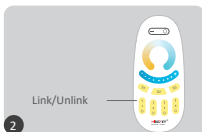

2

licht 10 seconden uitzetten en weer aanzetten

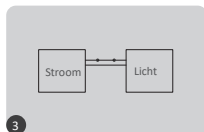

3

link is klaar zodra het lampje 10 keer snel knippert



Ontkoppelen is mislukt als het lampje niet knippert, herhaal bovenstaande stappen (Let op: het is niet nodig om te ontkoppelen als het lampje nooit is gekoppeld)

Compatibele afstandsbediening (apart verkrijgbaar)



FUT094



FUT006



FUT007



FUT087/ FUT087-B



B1/ B1-B/ T1



B2/ T2



K1/ K1-B



K2/ K2-B



K3



C1



C3



Y2

DND-modus AAN/UIT (fabrieksinstelling is AAN)

Schakel DND in:

Druk binnen 3 seconden 3 keer kort op 'OFF' en druk 3 keer kort op 'ON'. De DND-modus wordt geactiveerd als het lampje 4 keer snel knippert.

Aandacht: De status van het licht (AAN of UIT) is hetzelfde als het in- of uitschakelen van de netspanning.

DND uitschakelen

Druk binnen 3 seconden 3 keer kort op "ON" en druk 3 keer kort op "OFF". De DND-modus wordt uitgeschakeld als het lampje 4 keer langzaam knippert.

Aandacht: Het licht is altijd AAN, ongeacht of u het aan- of uitzetmaint

Verbindingsdiagram

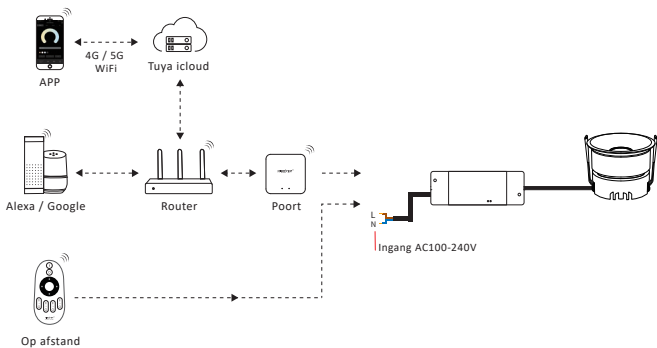

Aandacht

1. Zorg ervoor dat de spanning, N en L correct zijn aangesloten, het zal de lamp beschadigen met verkeerde bedrading
2. Schakel de netspanning uit voordat u de kabel aansluit en zorg ervoor dat de verbinding geen problemen heeft zoals kortsluiting
3. Haal het niet uit elkaar als u geen expert bent
4. Gebruik het niet in de buurt van magnetische of metalen gebieden, het zal het signaal beïnvloeden en de afstand verkleinen.



Made in China