

9 W tükröződésmentes, kettős fehér LED-es alsólámpa

Típuszám: FUT083

Termék jellemzők

- 24°-os optikai kialakítás, UGR≤16
- CCT+fényerő szabályozható
- 2.4G vezeték nélküli átviteli technológia
- Sima elsőtétítés 4096 fokozattal, mini fényerő 0,1%
- Automatikus továbbítás: A távirányító jelének automatikus továbbítása egy másik mesterdobozba, így a távirányító távolsága végtelen
- Rendelkezik DND funkcióval, általában áramkimaradás esetén használatos, és energiát takarít meg
- Támogatja a TUYA SMART alkalmazásvezérlést (2,4G átjáró szükséges)
- Támogassa a harmadik féltől származó hangvezérlést, mint például az Alexa, a Google asszisztens, a Yandex Alice, a Tmall Genie, a Baidu és a Xiaomi



Termék paraméter

Termék neve::	Csillogásmentes kettős fehér LED alsó lámpa	IP arány:	IP20
Modellszám:	FUT083	Üzemi hőmérséklet:	-10-40 °C
Bemeneti feszültség:	AC100~240V 50/60Hz	Lyuk mérete:	75 mm
Hatalom:	9W	Tompítási szint:	4096
Teljesítménytényező:	>0,5	Tompítási tartomány:	0,1-100%
CRI:	> 90	Tompítási görbe:	logaritmus
Színhőmérséklet:	2700-6500K	EMC szabvány (EMC):	ETSI EN 301 489-1 V2.2.3 ETSI EN 301 489-3 V2.3.2
Fényáram:	550 LM	Biztonsági szabvány (LVD):	ET IEC 60598-1:2021+A11:2022 EN 60598-2-2: 2012 EN IEC 62031:2020+A11:2021 EN 62498:2015+A1:2022
Fényhatásfok:	60LM/W	Rádióberendezés (RED):	ETSI EN 300 440 V2.2.1
Sugárzási szög:	24°	Tanúsítvány:	CE, EMC, LVD, RED
Jegyzőkönyv:	2,4 GHz RF		
Ellenőrzési távolság:	30M		

Dimenzió

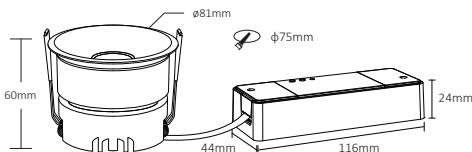

Telepítési tippek

Telepítés előtt olvassa el az útmutatót, műszaki probléma esetén forduljon szervizközpontunkhoz

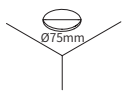
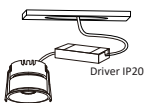
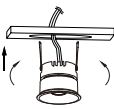
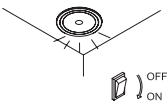
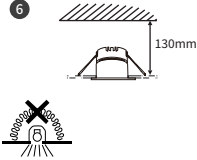
<p>1</p>  <p>Kapcsolja ki a hálózatot</p>	<p>2</p>  <p>Vágjon megfelelő méretű lyukat</p>	<p>3</p>  <p>Csatlakoztassa a meghajtót AC100-240V-hoz</p>
<p>4</p>  <p>Emelje fel a rugót, és helyezze be a lámpát a lyukba</p>	<p>5</p>  <p>Kapcsolja be a hálózatot és ellenőrizze a lámpa állapotát</p>	<p>6</p>  <p>Ne takarja le hőszigetelő anyaggal</p>

A fényforrás nem cserélhető, kérjük, vásároljon új lámpát, ha a lámpa élettartama túl van

Automatikus átvitel

automatikus jelátvitel

A fény jelet ves a távirányítóról és automatikusan továbbít egy másik lámpához 30 méteren belül, korlátlan távolságra tud kiterjeszteni



Összekapcsolás/leválasztás

Link Használat előtt a lámpának kapcsolódnia kell a távirányítóhoz

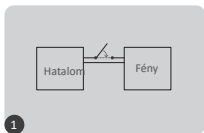

1 kapcsolja le a lámpát 10 másodpercre és



2 röviden nyomja meg az „ON” gombot háromszor 3 másodpercen belül

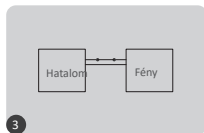

3 A kapcsolat akkor történik meg, amikor a fény 3-szor lassan felvillog



A link nem sikerült, ha a fény nem villog, kérjük, ismételje meg a fenti lépéseket (Figyelem: nem lehet újra linkelni, ha a távoli már befejezte a linkelést)

Leválasztás:

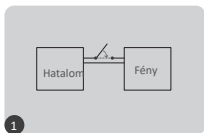

1 kapcsolja ki a lámpát 10 másodpercre, majd kapcsolja be újra

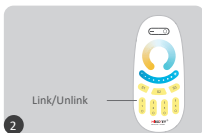

2 röviden nyomja meg az „ON” gombot 5-ször 3 másodpercen belül

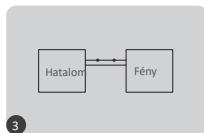

3 A kapcsolat akkor történik meg, amikor a fény 10-szer gyorsan felvillog



Unlink is failed if light doesn't flash, please repeat above steps (Attention: no need to unlink if the light never be linked)

Kompatibilis távirányító (külön megvásárolható)



FUT094



FUT006



FUT007



FUT087/ FUT087-B



B1/ B1-B/ T1



B2/ T2



K1/ K1-B



K2/ K2-B



K3



C1



C3



Y2

DND mód BE/KI (gyári alapértelmezés szerint BE)

DND BEkapcsolása:

Nyomja meg röviden az "OFF" gombot 3-szor 3 másodpercen belül, és nyomja meg röviden nyomja meg az "ON" gombot 3-szor, a DND mód akkor aktíválódik, ha a fény 4-szer gyorsan felvillog

Figyelem: A lámpa állapota (BE vagy KI) megegyezik a hálózati be- vagy kikapcsolással

Kapcsolja ki a DND-t

Röviden nyomja meg az "ON" gombot 3-szor 3 másodpercen belül, és nyomja meg röviden nyomja meg az "OFF" gombot 3-szor, a DND mód kikapcsol, ha a fény 4-szer lassan villog

Figyelem: A lámpa mindig világít, ha be- vagy kikapcsolja a hálózatot

Csatlakozási diagram

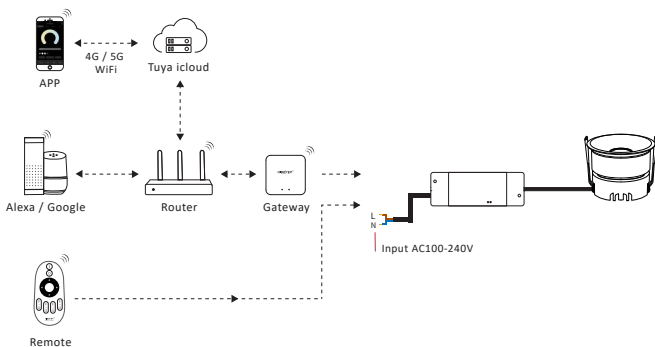

Figyelem

1. Győződjön meg arról, hogy a feszültség, az N és az L csatlakozás megfelelő, mert ez károsíthatja a lámpát a helytelen bekötéssel
2. Kérjük, kapcsolja ki a hálózatot, mielőtt bekötne a kábelt, és győződjön meg arról, hogy a csatlakozásnál nincs olyan probléma, mint a rövidzárlat
3. Ne szerelje szét, ha nem szakértő
4. Ne használja mágneses vagy fémes terület közelében, mert befolyásolja a jelet és csökkenti a távolságot.



Made in China