

9W mély, tükröződésmentes RGB+CCT mélysugárzó

Típuszám: FUT077

Termék jellemzők

- Mély műanyag burkolat a legjobb tükröződésátló teljesítménnyel, UGR≤19
- Tompítható RGB és CCT (2700-6500K)
- 2.4G vezeték nélküli átviteli technológia
- sima fényerő 4096 fokozattal, mini fényerő 0,1%
- Automatikus továbbítás: A távirányító jelének automatikus továbbítása egy másik mesterdobozba, így a távirányító távolsága végtelen
- Automatikus szinkronizálás: Ugyanaz a dinamikus minta automatikusan szinkronizálódik, hogy a minta egységes legyen
- Rendelkezik DND funkcióval, általában áramkimaradás esetén használatos, és energiát takarít meg
- Támogatja a TUYA SMART alkalmazásvezérlést (2,4G átjáró szükséges)
- Támogassa a harmadik féltől származó hangvezérlést, mint például az Alexa, a Google asszisztens, a Yandex Alice, a Tmall Genie, a Baidu és a Xiaomi



Termék paraméter

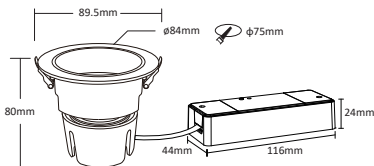

Termék neve::	9W tükröződésmentes RGB+CCT mélysugárzó	IP arány:	IP20
Modellszám:	FUT077	Üzemi hőmérséklet:	-10~40°C
Bemeneti feszültség:	AC100~240V 50/60Hz	Lyuk mérete:	75mm
Hatalom:	9W	Tompítási szint:	4096
Teljesítménytényező:	>0,5	Tompítási tartomány:	0.1-100%
CRI:	> 90	Tompítási görbe:	logarithm
Színhőmérséklet:	2700-6500K	EMC Standard (EMC):	ETSI EN 301 489-1 V2.2.3 ETSI EN 301 489-3 V2.3.2
Fényáram:	550 LM	Security Standard (LVD):	ET IEC 60598-1:2021+A11:2022 EN 60598-2-2: 2012 EN IEC 62031:2020+A11:2021 EN 62498:2015+A1:2022
Fényhatásfok:	60LM/W	Radio equipment (RED):	ETSI EN 300 440 V2.2.1
Sugárzási szög:	24°	Certification	CE, EMC, LVD, RED
Jegyzőkönyv:	2,4 GHz RF		
Ellenőrzési távolság:	30M		

Dimenzió



Telepítési tippek

Telepítés előtt olvassa el az útmutatót, műszaki probléma esetén forduljon szervizközpontunkhoz

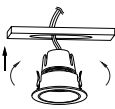
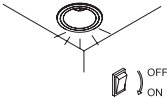
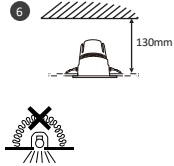
<p>1</p>  <p>Kapcsolja ki a hálózatot</p>	<p>2</p>  <p>Vágjon megfelelő méretű lyukat</p>	<p>3</p>  <p>Csatlakoztassa a meghajtót AC100-240V-hoz</p>
<p>4</p>  <p>Emelje fel a rugót, és helyezze be a lámpát a lyukba</p>	<p>5</p>  <p>Kapcsolja be a hálózatot és ellenőrizze a lámpa állapotát</p>	<p>6</p>  <p>Ne takarja le hőszigetelő anyaggal</p>

A fényforrás nem cserélhető, kérjük, vásároljon új lámpát, ha a lámpa élettartama túl van

Automatikus továbbítás és automatikus szinkronizálás

Távírányító jelének automatikus továbbítása

A gazdagép által vett távírányító jele 30 méteren belül egy másik gazdagéphez kerül továbbításra, így a vezérlési távolság végtelen.

Dinamikus módú automatikus szinkronizálás

Ugyanabban a dinamikus módban a lámpák automatikusan szinkronizálódnak, így a dinamikus hatások mindig konzisztensek lesznek.



Automatikus továbbítás és automatikus szinkronizálás

Fény



Távolság 30 m

Fény



Összekapcsolás/leválasztás

Link A vezérlőt használat előtt össze kell kapcsolni a távirányítóval

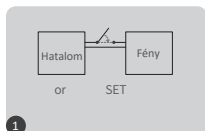

kapcsolja le a lámpát 10 másodpercre, majd kapcsolja be újra



rövid megnyomás: „ | ” 3-szor 3 másodpercen belül

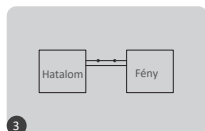

A kapcsolat akkor történik meg, amikor a fény 3-szor lassan felvilan



A link nem sikerült, ha a fény nem villog, kérjük, ismételje meg a fenti lépéseket (Figyelem: nem lehet újra linkelni, ha a távoli már befejezte a linkelést)

Unlink:

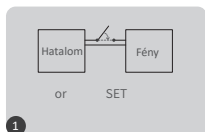

kapcsolja le a lámpát 10 másodpercre, majd kapcsolja be újra



rövid megnyomás: „ | ” 5-szor 3 másodpercen belül

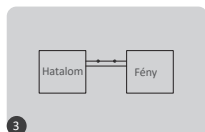

A link akkor történik meg, amikor a fény 10-szer gyorsan felvilan



A leválasztás sikertelen, ha a fény nem villog, ismételje meg a fenti lépéseket (Figyelem: nem kell leválasztani, ha a lámpa soha nincs összekapcsolva)

Kompatibilis távirányító (külön megvásárolható)

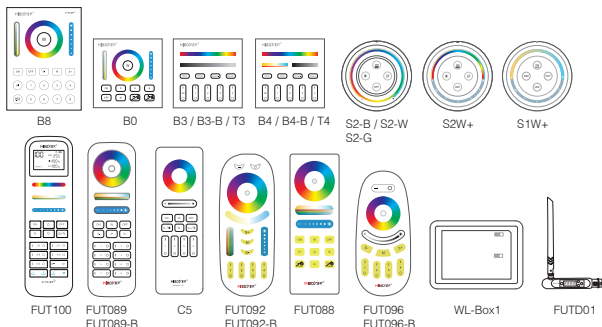

Dinamikus üzemmód táblázat kiválasztása

Válassza ki az **1. dinamikus mód táblázatot**: Amíg a lámpa statikus üzemmódban van, nyomja meg röviden "S+" Nyomja meg a gombot ötször gyorsan, amíg a kék fény 3-szor lassan fel nem villan.

Válassza ki a **dinamikus mód 2. táblázatát**: Amíg a lámpa statikus üzemmódban van, nyomja meg röviden "S-" Nyomja meg a gombot ötször gyorsan, amíg a sárga fény 3-szor lassan fel nem villan.

1. dinamikus mód táblázat (alapértelmezett)

Szám	Dinamikus mód	Fényerő / Telítettség / Sebesség
1	Mardi Gras	Állítható
2	Automatikus színváltás	
3	Sam	
4	Drágakő	
5	Szürkület	
6	amerikai	
7	Kövér kedd	
8	Fél	
9	Lassú Color Splash	

2. dinamikus üzemmód táblázat (kézi váltás szükséges)

Szám	Dinamikus mód	Fényerő / Telítettség / Sebesség
1	A színek fokozatosan változnak	Állítható
2	Fehér fény Fokozatos változás	
3	RGB fokozatos változás	
4	Hét szín váltogatható	
5	Ugrás véletlenszerűen váltani	
6	Piros fény fokozatos változása +3-szor felvillan	
7	Zöld fény fokozatos változás +3-szor felvillan	
8	A kék fény fokozatos változása +3-szor felvillan	
9	A fehér fény fokozatos változása +3-szor felvillan	

DMX512 LED jeladó vezérlés (Külön vásárolva)

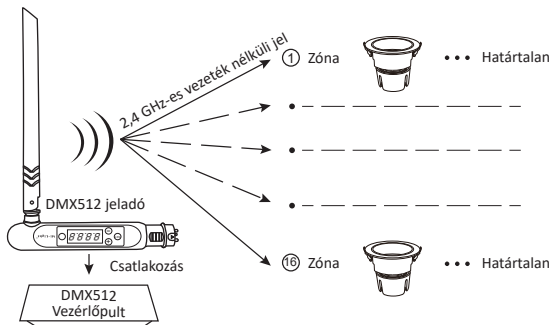

DMX512 LED távadó összekapcsolása/leválasztása

- 1 Kövesse a DMX512 adó (FUTD01) utasításait, válassza ki a világítás zónáját a „+” vagy a „-” gomb megnyomásával (például a „CH12” a 12-es zónát jelenti)



or SET

2

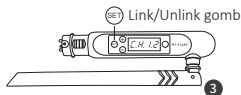

3



4

Link

A vezérlőt 10 másodpercre kikapcsolja, majd bekapcsolja, vagy nyomja meg egyszer a „SET” gombot.

Nyomja meg röviden a „SET” gombot háromszor 3 másodpercen belül, miközben a vezérlő jelzőfénye világít

A kapcsolat akkor történik meg, amikor a vezérlő jelzőfénye lassan háromszor felvillan

Unlink

A vezérlőt 10 másodpercre kikapcsolja, majd bekapcsolja, vagy nyomja meg egyszer a „SET” gombot.

Nyomja meg röviden a „SET” gombot 5-ször 3 másodpercen belül, miközben a vezérlő jelzőfénye világít

A kapcsolat leválasztása akkor történik meg, amikor a fényjelző 10-szer gyorsan felvillan



Ha a linkelés vagy a leválasztás nem sikerült, kérjük, kövesse ismét a fenti lépéseket.

DND mód BE/KI (gyári alapértelmezés szerint BE)

DND BEkapcsolása:

Nyomja meg röviden az "OFF" gombot 3-szor 3 másodpercen belül, és nyomja meg röviden nyomja meg az "ON" gombot 3-szor, a DND mód akkor aktiválódik, ha a fény 4-szer gyorsan felvillog a fény 4-szer gyorsan felvillog
Figyelem:A lámpa állapota (BE vagy KI) megegyezik a hálózati be- vagy kikapcsolással

Kapcsolja ki a DND-t

Röviden nyomja meg az "ON" gombot 3-szor 3 másodpercen belül, és nyomja meg röviden nyomja meg az "OFF" gombot 3-szor, a DND mód kikapcsol, ha a fény 4-szer lassan villog

Figyelem: A lámpa mindig világít, ha be- vagy kikapcsolja a hálózatot

Csatlakozási diagram

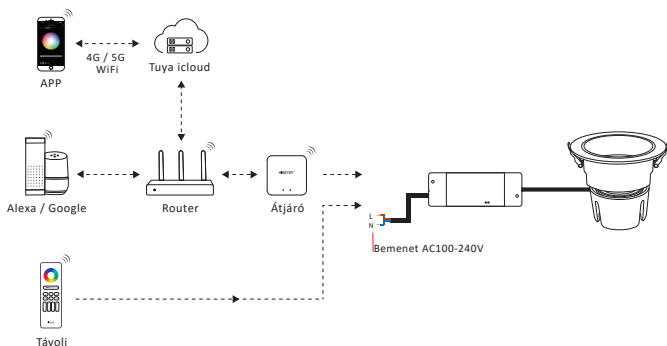

Figyelem

1. Győződjön meg arról, hogy a feszültség, az N és az L csatlakozás megfelelő, mert ez károsíthatja a lámpát a helytelen bekötéssel
2. Kérjük, kapcsolja ki a hálózatot, mielőtt bekötne a kábelt, és győződjön meg arról, hogy a csatlakozásnál nincs olyan probléma, mint a rövidzárlat
3. Ne szerelje szét, ha nem szakértő
4. Ne használja mágneses vagy fémfelület közelében, mert befolyásolja a jelet és csökkenti a távolságot.



Kínában készült