

9 W mély, tükröződésmentes LED CCT mélysugárzó

Típuszám: FUT076ZR

Termékjellemező

- ZIGBEE3.0 szabványos protokoll
- Mély műanyag burkolat a legjobb tükröződésgátló teljesítménnyel, UGR≤19
- 2700-6500K között szabályozható színhőmérséklet
- 2.4G vezeték nélküli átviteli technológia
- sima fényerő 4096 fokozattal, mini fényerő 0,1%
- Az automatikus jelátvitel kiterjeszti a kommunikációs távolságot
- Rendelkezik DND funkcióval, általában áramkimaradás esetén használatos, és energiát takarít meg
- Támogatja a TUYA SMART alkalmazásvezérlést (2,4G átjáró szükséges)
- Támogassa a harmadik féltől származó hangvezérlést, például az Alexát, a Google asszisztenst, Yandex Alice, Tmall Genie, Baidu és Xiaomi



Termék paraméter

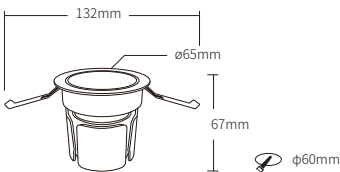

Termék név::	Tükröződésmentes mélysugárzó	IP arány:	IP20
Model szám.:	FUT076ZR	Üzemi hőmérséklet:	-10-40 °C
Bemeneti feszültség:	AC100~240V 50/60Hz	Lyuk méret:	60 mm
Erő:	9W	Tompítási szint:	4096
Teljesítménytényező:	>0,5	Tompítási tartomány:	0,1-100%
CRI:	> 90	Tompítási görbe:	logaritmus
Színhőmérséklet:	2700-6500K	EMC szabvány (EMC):	ETSI EN 301 489-1 V2.2.3 ETSI EN 301 489-3 V2.3.2
Fényáram:	700 LM		
Fényhatásfok:	78LM/W	Biztonsági szabvány (LVD):	ET IEC 60598-1:2015+A11:2022 EN 60598-2-2: 2012 EN IEC 62031:2020+A11:2021 EN 62498:2015+A1:2022
Sugárzási szög:	24°	Rádióberendezés (PIROS):	ETSI EN 300 400 V2.2.1
Jegyzőkönyv:	Zigbee 3.0 + 2.4GHz RF	Tanúsítvány	CE, EMC, LVD, RED
Ellenőrzési távolság:	Zigbee: 50M (nyílt terület) / 2,4G RF: 30M		

Dimenzió



Telepítési tipp

Telepítés előtt olvassa el az útmutatót, műszaki probléma esetén forduljon szervizközpontunkhoz

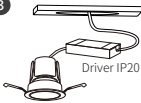
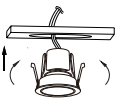
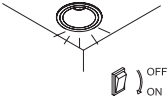
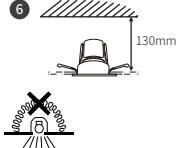
<p>1</p>  <p>Kapcsolja ki a hálózatot</p>	<p>2</p>  <p>Vágjon megfelelő méretű lyukat</p>	<p>3</p>  <p>Csatlakoztassa a meghajtót AC100-240V-hoz</p>
<p>4</p>  <p>Emelje fel a rugót, és helyezze be a lámpát a lyukba</p>	<p>5</p>  <p>Kapcsolja be a hálózatot és ellenőrizze a lámpa állapotát</p>	<p>6</p>  <p>Ne takarja le hőszigetelő anyaggal</p>

A fényforrás nem cserélhető, kérjük, vásároljon új lámpát, ha a lámpa élettartama túl van

Automatikus átvitel

automatikus jelátvitel

A fény jelet vesz a távirányítóról, és automatikusan továbbít egy másik lámpához 30 méteren belül, korlátlan távolságra képes



Automatikus átvitel



Fény



Távolság 30 m

Fény



Összekapcsolás/leválasztás

Link A vezérlőt használat előtt össze kell kapcsolni a távirányítóval

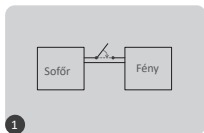

kapcsolja le a lámpát 10 másodpercre és röviden nyomja meg az „|” gombot kapcsolja be újra



Összekapcsolás/
leválasztás

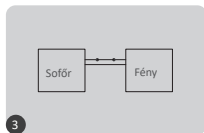

A kapcsolat akkor történik meg, amikor a fény 3-szor lassan felvilágyik



A link nem sikerült, ha a fény nem villog, kérjük, ismételje meg a fenti lépéseket (Figyelem: nem lehet újra linkelni, ha a távoli már befejezte a linkelést)

Leválasztás:

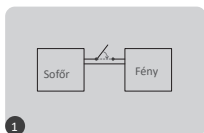

kapcsolja le a lámpát 10 másodpercre, majd kapcsolja be újra



röviden nyomja meg az „|” gombot 5-ször 3 másodpercen belül

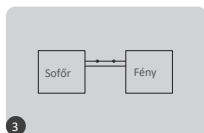

A link akkor történik meg, amikor a fény 10-szer gyorsan felviláglik



A leválasztás sikertelen, ha a fény nem villog, ismételje meg a fenti lépéseket (Figyelem: nem kell leválasztani, ha a lámpa soha nincs összekapcsolva)

Kompatibilis távirányító (külön megvásárolható)



FUT094

FUT006

FUT007

FUT087/FUT087-B



B1/ B1-B/ T1



B2/ T2



K1/ K1-B



K2/ K2-B



K3



C1



C3



Y2

DND mód BE/KI (gyári alapértelmezés szerint BE)

DND BEkapcsolása:

Nyomja meg röviden az "OFF" gombot 3-szor 3 másodpercen belül, és nyomja meg röviden nyomja meg az "ON" gombot 3-szor, a DND mód akkor aktíválódik, ha a fény 4-szer gyorsan felvillan

Figyelem:A lámpa állapota (BE vagy KI) megegyezik a hálózati be- vagy kikapcsolással

Kapcsolja ki a DND-t

Nyomja meg röviden az "ON" gombot 3-szor 3 másodpercen belül, és nyomja meg röviden nyomja meg az "OFF" gombot 3-szor, a DND mód kikapcsol, ha a fény 4-szer lassan villog

Figyelem: TA lámpa mindig világít, ha be- vagy kikapcsolja a hálózatot

APP utasítás

Csatlakoznia kell a Zigbee 3.0 átjáróhoz, és hozzá kell adnia az átjárót a "TUYA SMART" APP-hoz (kérjük, ellenőrizze az átjáró utasításait)

1. Csatlakoztassa a hálózathoz
2. Lépjen be a hálózat párosítási módba (gyári alapértelmezés szerint a hálózati párosítási mód)
- Megoldás: Kapcsolja be és kapcsolja ki a lámpát legalább 3-szor folyamatosan, a fény állapota lélegzik
3. Menjen a "TUYA SMART" APP főoldalára, kattintson az átjáróra, majd kattintson az "Aleszköz hozzáadása" gombra.
4. Kattintson a "A jelző gyorsan villog" gombra.
5. Dimming or group control... etc after adding successfully

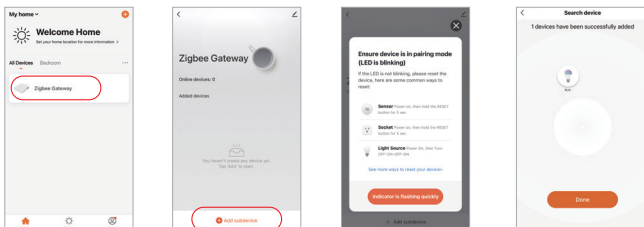

DND BE vagy KI (gyári alapértelmezés szerint BE)

Kattintson a jelzőfényre vagy a csoportra - kattintson a "tovább" gombra - Kattintson a "Bekapcsolási viselkedés" elemre.

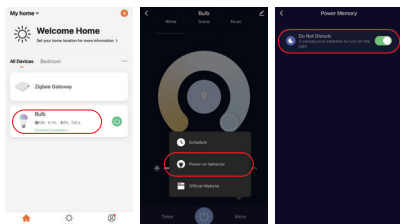

Philips Hue utasítás

Csatlakoznia kell a Philips Hue-hoz, és hozzá kell adnia az eszközt a „Philips Hue” APP-hoz

1. Csatlakoztassa a hálózathoz

2. Lépjen be a hálózat párosítási módba (a **gyári alapbeállítás a párosítási mód**)

Megoldás: kapcsolja ki és kapcsolja be a lámpát folyamatosan 3-szor vagy 3-szor, a fény lélegzik

3. Lépjen be a "Philips Hue" APP főoldalára, kattintson a "BEÁLLÍTÁSOK" elemre, majd kattintson a "Lights" elemre.

4. Kattintson a "+" gombra

5. Kattintson a "Keresés" gombra

6. Keressen egy ideig az eszközt, majd kattintson a "Konfiguráció indítása" gombra, és fejezze be a lépéseket

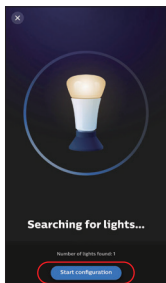
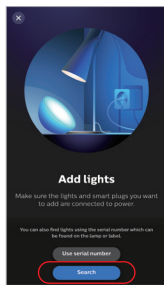
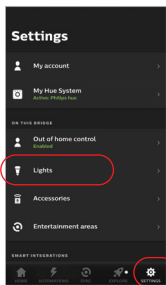

Alexa hangvezérlési utasítás

1. Alexa vezérlés (A hang megfelel a zigbee 3.0 protokollnak)

Az Amazon Echo közvetlenül csatlakozhat az eszközhöz, a következő modell már megfelelt a zigbee 3.0 protokollnak)

Amazon ECHO Plus (2nd Gen), ECHO (4th Gen), ECHO Studio, ECHO Show (2. Gen)

1). Csatlakoztassa a hálózathoz

2. Lépjen be a hálózat párosítási módba (a gyári alapbeállítás a párosítási mód)

Megoldás: kapcsolja ki és kapcsolja be a lámpát folyamatosan 3-szor vagy 3-szor, a fény lélegzik

3. Beszéljen az Amazon Echo-val: „Alexa, Discover devices”,

„Alexa, fedezze fel az eszközöket”

keressen egy ideig az eszközt, és közvetlenül hangutasítással irányítsa



2). Alexa vezérlés (a hang nincs beépítve a zigbee 3.0 protokollba)

Kérjük, először adja hozzá az eszközt a Miboxer zigbee 3.0 átjáróhoz

1) Lépjen be az Alexa APP-ba

2) Kattintson a "Tovább" gombra

3) Kattintson a „Készségek és játékok” elemre

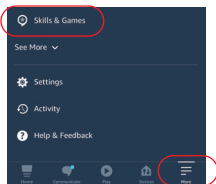

4). Kattintson " Q "

5). Írja be, hogy "okos élet", és keressen



6) Kattintson az „okos élet” képességekre, és fejezze be a lépéseket

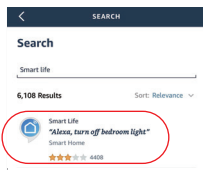

Google Home hangvezérlés

Kérjük, adja hozzá az eszközt a Miboxer zigbee 3.0 átjáróhoz

1) Lépjön be a Google Home APP alkalmazásba

2) . Click "+"

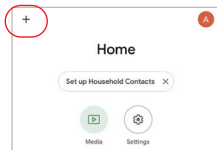

3) Kattintson az "Eszköz beállítás" gombra

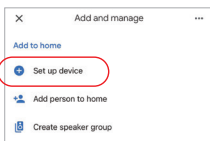

4) Kattintson a „működik Google”

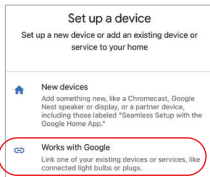

5) . Kattintson " Q "

6) . Írja be az "okos élet" kifejezést, és keressen

7) . Kattintson az „okos élet” képességekre, és fejezze be a lépéseket

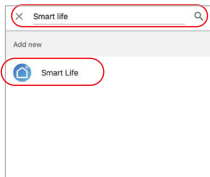

Csatlakozási diagram

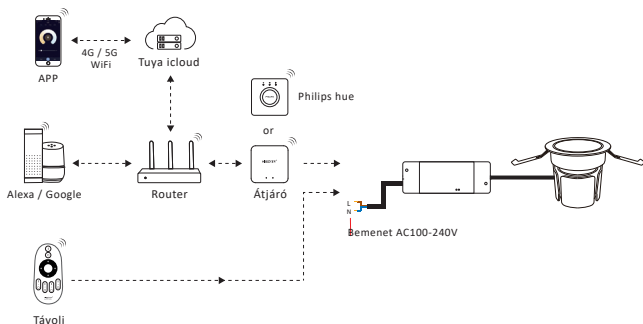

Figyelem

1. Győződjön meg arról, hogy a feszültség, az N és az L csatlakozás megfelelő, mert ez károsíthatja a lámpát a helytelen bekötéssel
2. Kérjük, kapcsolja ki a hálózatot, mielőtt bekötné a kábelt, és győződjön meg arról, hogy a csatlakozásnál nincs olyan probléma, mint a rövidzárlat
3. Ne szerelje szét, ha nem szakértő
4. Ne használja mágneses vagy fémfelület közelében, mert befolyásolja a jelet és csökkenti a távolságot.



Made in China