

9 W mély, tükröződésmentes LED CCT mélysugárzó

Model szám. : FUT076

Termékjellemző

- Mély műanyag burkolat a legjobb tükröződésgátló teljesítménnyel, UGR≤19
- 2700-6500K között szabályozható színhőmérséklet
- 2.4G vezeték nélküli átviteli technológia
- Sima fényerő 4096 fokozattal, mini fényerő 0,1%
- Az automatikus jelátvitel kiterjeszti a kommunikációs távolságot
- Rendelkezik DND funkcióval, általában áramkimaradás esetén használatos, és energiát takarít meg
- Támogatja a TUYA SMART alkalmazásvezérlést (2,4G átjáró szükséges)
- Támogassa a harmadik féltől származó hangvezérlést, például az Alexát, a Google asszisztenst, Yandex Alice, Tmall Genie, Baidu és Xiaomi



Termék paraméter

Termék név:	Tükröződésmentes LED mélysugárzó	IP arány:	IP20
Model szám.:	FUT076	Üzemhőmérséklet:	-10~40°C
Bemeneti feszültség:	AC100~240V 50/60Hz	Lyuk méret:	60mm
Erő:	9W	Tompítási szint:	4096
Teljesítménytényező:	>0.5	Tompítási tartomány:	0.1-100%
CRI:	>90	Dimming Curve:	logaritmus
Színhőmérséklet:	2700~6500K	EMC szabvány (EMC):	ETSI EN 301 489-1 V2.2.3 ETSI EN 301 489-3 V2.3.2
Fényáram:	700LM	Biztonsági szabvány(LVD):	ET IEC 60598-1:2021+A11:2022 EN 60598-2-2: 2012 EN IEC 62031:2020+A11:2021 EN 62498:2015+A1:2022
Fényhatásfok:	78LM/W	Rádióberendezés (RED):	ETSI EN 300 440 V2.2.1
Sugárzási szög:	24°	Tanúsítvány	CE, EMC, LVD, RED
Jegyzőkönyv:	2.4GHz RF		
Ellenőrzési távolság:	30M		

Dimenzió

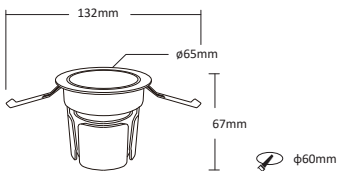

Telepítési tippek

Telepítés előtt olvassa el az útmutatót, műszaki probléma esetén forduljon szervizközpontunkhoz

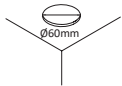
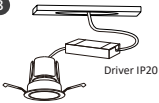
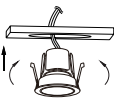
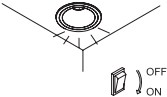
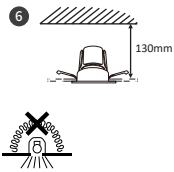
<p>1</p>  <p>Kapcsolja ki a hálózatot</p>	<p>2</p>  <p>Vágjon megfelelő méretű lyukat</p>	<p>3</p>  <p>Csatlakoztassa a meghajtót AC100-240V-hoz</p>
<p>4</p>  <p>Emelje fel a rugót, és helyezze be a lámpát a lyukba</p>	<p>5</p>  <p>Kapcsolja be a hálózatot és ellenőrizze a lámpa állapotát</p>	<p>6</p>  <p>Ne takarja le hőszigetelő anyaggal</p>

A fényforrás nem cserélhető, kérjük, vásároljon új lámpát, ha a lámpa élettartama túl van

Automatikus átvitel

automatikus jelátvitel

A fény vételi jelet a távirányítóról és automatikusan továbbít egy másik lámpához 30 méteren belül, korlátlan távolságra képes



Automatikus átvitel



Fény



Távolság 30 m

Fény



Link/Leválasztás

Link A vezérlőt használat előtt össze kell kapcsolni a távirányítóval

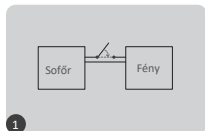

kapcsolja le a lámpát 10 másodpercre, majd kapcsolja be újra

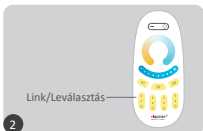

röviden nyomja meg az „ON” gombot háromszor 3 másodpercen belül

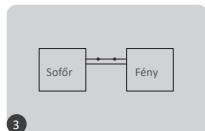

A kapcsolat akkor történik meg, amikor a fény 3-szor lassan felvillog



A link nem sikerült, ha a jelzőfény nem villog, kérjük, ismételje meg a fenti lépéseket (Figyelem: nem lehet újra linkelni, ha a távoli összekapcsolás már befejeződött)

Leválasztás:

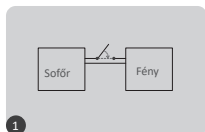

kapcsolja le a lámpát 10 másodpercre, majd kapcsolja be újra

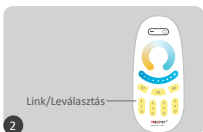

röviden nyomja meg az „ON” gombot 5-ször 3 másodpercen belül

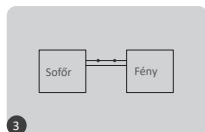

A link akkor történik meg, amikor a fény 10-szer gyorsan felvillog



A kapcsolat leválasztása nem sikerült, ha a lámpa nem villog, kérjük, ismételje meg a fenti lépéseket (Figyelem: nem kell leválasztani, ha a lámpa soha nem kapcsolódik össze)

Kompatibilis távirányító (külön megvásárolható)

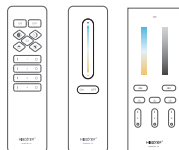

B1/ B1-B/ T1

B2/ T2

K1/ K1-B

K2/ K2-B

K3

C1

C3

Y2

DND mód BE/KI (gyári alapértelmezés szerint BE)

Kapcsolja BE a DND-t:

Nyomja meg röviden az "OFF" gombot 3-szor 3 másodpercen belül, és nyomja meg röviden nyomja meg az "ON" gombot 3-szor, a DND mód akkor aktiválódik, ha a fény 4-szer gyorsan felvillog

Figyelem: A lámpa állapota (BE vagy KI) megegyezik a hálózati be- vagy kikapcsolással

Kapcsolja ki a DND-t

Nyomja meg röviden az "ON" gombot 3-szor 3 másodpercen belül, és nyomja meg röviden nyomja meg az "OFF" gombot 3-szor, a DND mód kikapcsol, ha a fény 4-szer lassan villog

Figyelem: A lámpa mindig világít, ha be- vagy kikapcsolja a hálózatot

Csatlakozási diagram

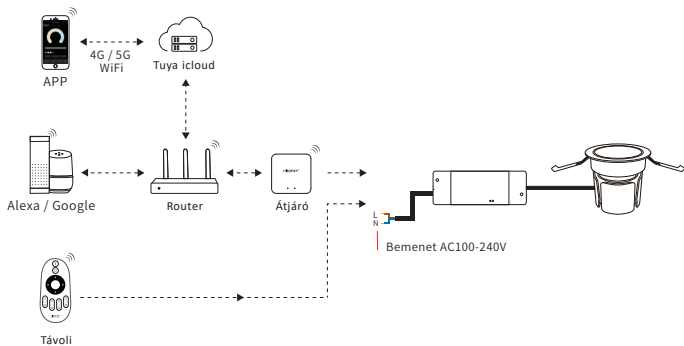

Figyelem

1. Győződjön meg arról, hogy a feszültség, az N és az L csatlakozás megfelelő, mert ez károsíthatja a lámpát a helytelen bekötéssel
2. Kérjük, kapcsolja ki a hálózatot, mielőtt bekötne a kábelt, és győződjön meg arról, hogy a csatlakozásnál nincs olyan probléma, mint a rövidzárlat
3. Ne szerelje szét, ha nem szakértő
4. Ne használja mágneses vagy fémfelület közelében, mert befolyásolja a jelet és csökkenti a távolságot.



Made in China