

## 9W tiefes, blendfreies LED-CCT-Downlight

Modell Nr.: FUT076

### Produkteigenschaft

- Tiefes Kunststoffgehäuse mit bester Blendschutzleistung, UGR ≤ 19
- Dimmbare Farbtemperatur von 2700–6500 K
- 2,4-G-Drahtlosübertragungstechnologie
- Sanftes Dimmen mit 4096 Stufen, minimale Helligkeit 0,1 %
- Automatische Signalübertragung erweitert die Kommunikationsreichweite
- Verfügt über eine DND-Funktion, die normalerweise bei Stromausfällen verwendet wird und Strom spart
- Unterstützt die Steuerung über die TUYA SMART-App (2,4-Gateway erforderlich)
- Unterstützt die Sprachsteuerung von Drittanbietern wie Alexa, Google Assistant, Yandex Alice, Tmall Genie, Baidu und Xiaomi



### Produktparameter



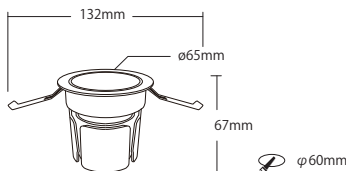

Produktname:	9W tiefes, blendfreies LED-CCT-Downlight	IP-Rate:	IP20
Modell Nr.:	FUT076	Arbeitstemperatur:	-10~40°C
Eingangsspannung:	AC100~240V 50/60Hz	Lochgröße:	60mm
Leistung:	9W	Dimmstufe:	4096
Leistungsfaktor:	>0.5	Dimmbereich:	0.1-100%
CRI:	>90	Dimmkurve:	Logarithmus
Farbtemperatur:	2700~6500K	EMC Standard (EMC):	ETSI EN 301 489-1 V2.2.3 ETSI EN 301 489-3 V2.3.2
Lichtstrom:	700LM	Sicherheitsstandard (LVD):	ET IEC 60598-1:2021+A11:2022 EN 60598-2-2: 2012 EN IEC 62031:2020+A11:2021 EN 62498:2015+A1:2022
Lichteffizienz:	78LM/W	Funkausrüstung (RED):	ETSI EN 300 440 V2.2.1
Abstrahlwinkel:	24°	Zertifizierung	CE, EMC, LVD, RED
Protokoll:	2.4GHz RF		
Kontrolldistanz:	30M		

### Abmessungen

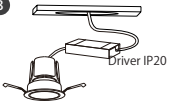

## Tipps zur Installation

Bitte lesen Sie die Anleitung vor der Installation. Bei technischen Problemen können Sie sich an unser Servicecenter wenden.

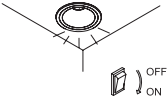
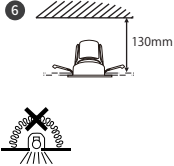
<p><b>1</b></p>  <p>Netzstecker ziehen</p>	<p><b>2</b></p>  <p>Schneiden Sie ein Loch in der richtigen Größe</p>	<p><b>3</b></p>  <p>Verbinden Sie den Treiber mit AC100-240V</p>
<p><b>4</b></p>  <p>Heben Sie die Feder an und setzen Sie das Licht in das Loch ein</p>	<p><b>5</b></p>  <p>Netzstrom einschalten und Lichtstatus prüfen</p>	<p><b>6</b></p>  <p>Decken Sie es nicht mit Wärmedämmmaterial ab</p>

Die Lichtquelle kann nicht ausgetauscht werden. Wenn die Lebensdauer der Lampe abgelaufen ist, kaufen Sie bitte eine neue Lampe.

## Automatische Übertragung

### automatische Signalübertragung

Das Licht empfängt ein Signal von der Fernbedienung und überträgt es automatisch an weitere Lichter im Umkreis von 30 m.

Die Entfernung ist unbegrenzt.



# Verknüpfen/Aufheben der Verknüpfung

**Verknüpfung** Der Controller muss vor der Verwendung mit der Fernbedienung verbunden werden

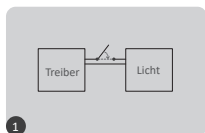

1

Licht 10 Sekunden ausschalten und wieder einschalten



2

3x kurz „ON“ innerhalb von 3 Sekunden drücken

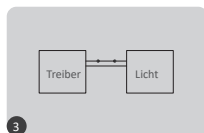

3

Die Verbindung ist hergestellt, sobald das Licht 3 Mal langsam blinkt



Die Verbindung ist fehlgeschlagen, wenn das Licht nicht blinkt. Bitte wiederholen Sie die obigen Schritte (Achtung: Eine erneute Verbindung ist nicht möglich, wenn die Verbindung über die Fernbedienung bereits abgeschlossen ist).

## Verknüpfung aufheben:

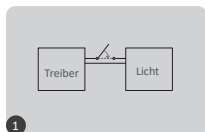

1

Licht für 10 Sekunden ausschalten und wieder einschalten



2

5-mal innerhalb von 3 Sekunden kurz auf „ON“ drücken

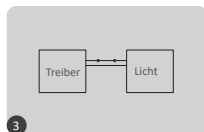

3

Die Verbindung ist hergestellt, sobald das Licht 10 Mal schnell blinkt



Die Aufhebung der Verknüpfung ist fehlgeschlagen, wenn das Licht nicht blinkt. Bitte wiederholen Sie die obigen Schritte (Achtung: Die Aufhebung der Verknüpfung ist nicht erforderlich, wenn das Licht nie verknüpft wurde).

## Kompatible Fernbedienung (separat erhältlich)



FUT094



FUT006



FUT007



FUT087/FUT087-B



B1/ B1-B/ T1



B2/ T2



K1/ K1-B



K2/ K2-B



K3



C1



C3



Y2

## DND-Modus EIN/AUS (Werkseinstellung ist EIN)

### DND einschalten:

Drücken Sie innerhalb von 3 Sekunden 3 Mal kurz auf „OFF“ und 3 Mal kurz auf „ON“. Der DND-Modus wird aktiviert, wenn das Licht 4 Mal schnell blinkt.

**Aufmerksamkeit:** Der Status des Lichts (EIN oder AUS) ist der gleiche wie das Ein- oder Ausschalten des Netzstroms.

### Schaltplan

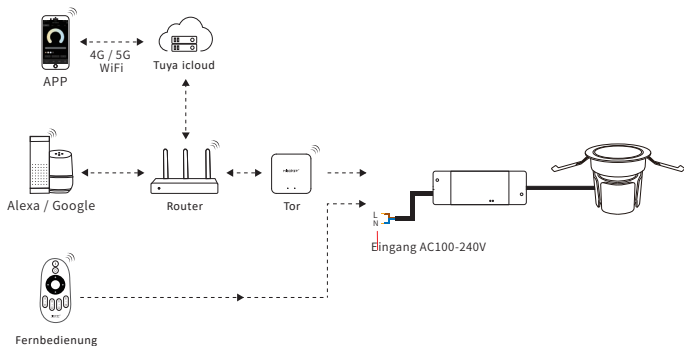

### DND ausschalten

Drücken Sie innerhalb von 3 Sekunden 3 Mal kurz auf „ON“ und 3 Mal kurz auf „OFF“. Der DND-Modus wird deaktiviert, wenn das Licht 4 Mal langsam blinkt.

**Aufmerksamkeit:** Das Licht ist immer eingeschaltet, wenn das Netzkabel ein- oder ausgeschaltet wird.

## Aufmerksamkeit

1. Bitte stellen Sie sicher, dass Spannung, N und L richtig angeschlossen sind, da die Lampe bei falscher Verkabelung beschädigt wird.
2. Bitte schalten Sie vor dem Verkabeln das Stromnetz aus und stellen Sie sicher, dass die Verbindung keine Probleme wie Kurzschlüsse aufweist.
3. Zerlegen Sie es nicht, wenn Sie kein Fachmann sind.
4. Verwenden Sie es nicht in der Nähe magnetischer oder metallischer Bereiche, da dies das Signal beeinträchtigt und die Entfernung verringert.



Made in China