

Telecomando C2 (2,4 GHz)

Modello: C2

Sommario

<u>caratteristiche del prodotto</u>	2
<u>Parametri del prodotto</u>	2
<u>Chiave Descrizione</u>	3
<u>Collega/Scollega</u>	4
<u>Note di installazione</u>	5
<u>Precauzioni</u>	5

1. Caratteristiche del prodotto

Con interruttore temporizzato, comunicazione bidirezionale, feedback con vibrazione e altre funzioni (solo interruttori intelligenti e prese intelligenti serie MiBoxer), con supporto a parete magnetico, facile da usare. 4 gruppi controllano in modo indipendente l'accensione/spengimento del dispositivo.

2. Parametri del prodotto

Modello: C2

Tensione di funzionamento: 3V (AAA * 2PCS)

Trasmettere potenza: 6dBm

Consumo energetico in standby: 5 μ A

RF: 2.4GHz

Temperatura di esercizio: -10~40°C

Distanza del telecomando: 30m

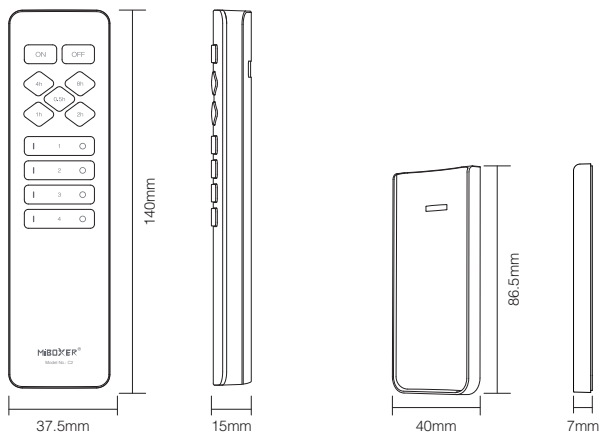

3. Chiave Descrizione

Fuso orario (0,5 ore, 1 ora, 2 ore, 4 ore, 8 ore)

(1) Selezionare il gruppo in cui si trova il dispositivo.

(2) Selezionare l'orario richiesto (se il dispositivo è acceso, la funzione pianificata spegnerà il dispositivo; altrimenti, la funzione pianificata accenderà il dispositivo.)

Attenzione:

(1) When the device is in the timing state, Press the "I" or "O" or "ON/OFF" key of the group where the device is located to cancel the current scheduled time.

(2) Il tasto "ON / OFF" può annullare il tempo di cronometraggio di tutti i gruppi.

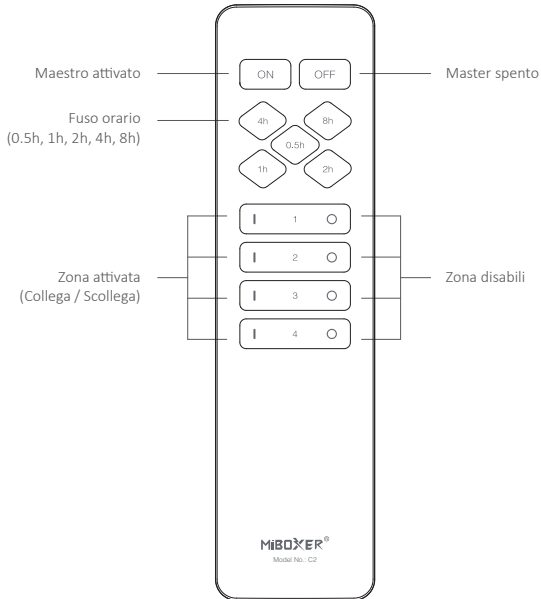

4. Istruzioni per l'associazione/cancellazione dei codici con le lampade

Utilizzati con gli interruttori intelligenti o le prese intelligenti della serie MiBoxer, i dispositivi possono essere accesi/spenti a orari programmati.

Descrizione del codice

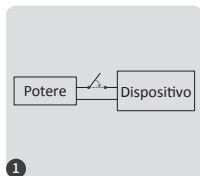

Spegnere la luce per 10 secondi e poi accendere la luce

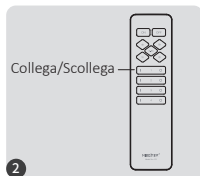

Premere brevemente il pulsante "1" sul telecomando 3 volte entro 3 secondi dall'accensione della luce

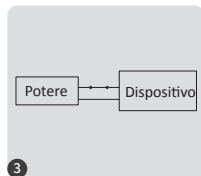

La luce lampeggia lentamente 3 volte per indicare che il codice è stato associato correttamente



Se la luce non lampeggia lentamente, l'associazione del codice non è riuscita, eseguire nuovamente i passaggi precedenti. (Nota: le luci codificate non possono essere codificate di nuovo)

Chiare istruzioni del codice

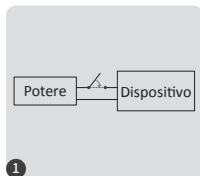

Spegnere la luce per 10 secondi e poi accendere la luce

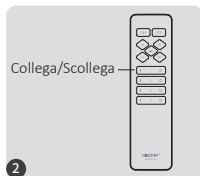

Premere brevemente il pulsante "1" sul telecomando 5 volte entro 3 secondi dall'accensione della luce

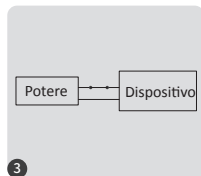

La luce lampeggia 10 volte per indicare che la cancellazione del codice è andata a buon fine



Se la luce non lampeggia rapidamente, la cancellazione del codice non è riuscita, eseguire nuovamente i passaggi precedenti. (Nota: le luci non codificate non devono essere cancellate)

5. Note di installazione

1



Staccare il nastro biadesivo
sul retro della base

2

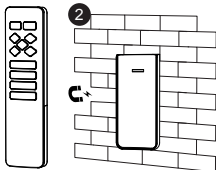

Attacca bene la base e il telecomando è
attratto magneticamente dalla base

6. Precauzioni

1. Questo telecomando controlla solo i prodotti designati della serie Mi-Light / MiBoxer 2.4G; se è compatibile con questo telecomando, fare riferimento al manuale della lampada per i dettagli.
2. Questo telecomando è un prodotto elettronico di precisione, si prega di non utilizzarlo a lungo in un ambiente umido o ad alta temperatura. Quando non viene utilizzato per un lungo periodo, estrarre la batteria e conservarla in un ambiente asciutto e privo di elettricità statica.
3. Non utilizzare il telecomando in una vasta area di metallo o in un ambiente con forti onde elettromagnetiche nelle vicinanze, altrimenti la distanza di controllo ne risentirà seriamente.



Made in China