

C2 távirányító (2,4 GHz)

Modell: C2

Tartalomjegyzék

<u>A termék jellemzői</u>	2
<u>A termék paraméterei</u>	2
<u>Kulcs leírása</u>	3
<u>Összekapcsolás/leválasztás</u>	4
<u>Telepítési megjegyzések</u>	5
<u>Óvintézkedések</u>	5

1. A termék jellemzői

Időzítő kapcsolóval, kétirányú kommunikációval, vibrációs visszajelzéssel és egyéb funkciókkal (csak a MiBoxer sorozatú intelligens csatlakozókkal és intelligens csatlakozókkal), Mágneses fali konzollal, könnyen használható.4 csoport önállóan vezérli a készülék be- és kikapcsolását.

2. A termék paraméterei

Modell: C2

Üzemi feszültség: 3V (AAA * 2PCS)

Átviteli teljesítmény: 6dBm

Készenléti fogyasztás: 5 μ A

RF: 2,4 GHz

Üzemi hőmérséklet: -10~40°C

Távírányító távolság: 30m

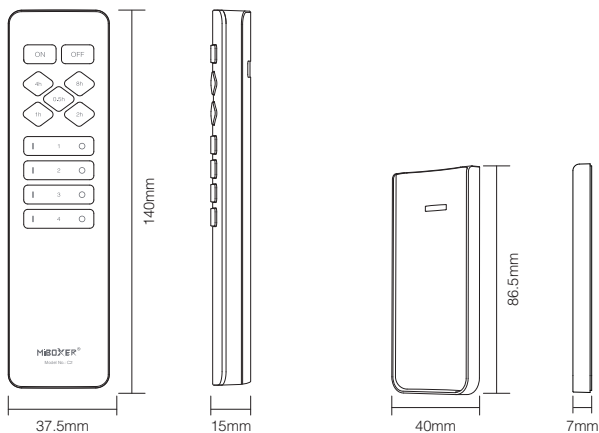

3. Kulcs leírása

Időzóna (0,5h, 1h, 2h, 4h, 8h)

(1) Válassza ki a csoportot, ahol az eszköz található.

(2) Válassza ki a kívánt időztítési időt (Ha az eszköz be van kapcsolva, az ütemezett funkció kikapcsolja a készüléket; ellenkező esetben az ütemezett funkció bekapcsolja a készüléket.)

Figyelem:

(1) Ha az eszköz időztítési állapotban van, nyomja meg az "I" vagy "O" vagy az "ON/OFF" gombot azon csoportban, ahol az eszköz található, hogy törölje az aktuális ütemezett időt.

(2) Az "ON / OFF" gomb minden csoport időztítését törölheti.

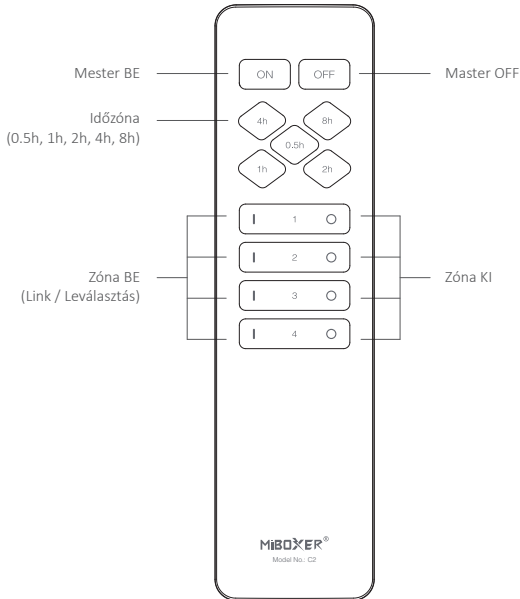

4. Útmutató a kódok lámpákkal való párosításához/törléséhez

A MiBoxer sorozatú intelligens kapcsolókkal vagy intelligens aljzatokkal használva az eszközök ütemezett időpontokban kapcsolhatók be/ki.

Összekötő utasítás

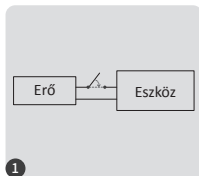

Kapcsolja le a lámpát 10 másodpercre, majd kapcsolja be

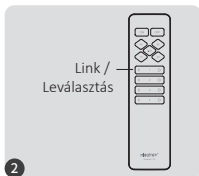

Nyomja meg röviden a „1” gombot a távirányítón háromszor a lámpa bekapcsolását követő 3 másodpercen belül

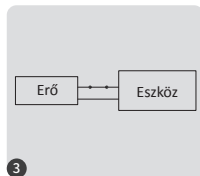

A lámpa lassan 3-szor felvillan, jelezve, hogy a kód sikeresen párosítása megtörtént



Ha a lámpa nem villog lassan, akkor a kód párosítás nem sikerült, kérjük, hajtsa végre újra a fenti lépéseket. (Megjegyzés: A kódolt lámpák nem kódolhatók újra)

Törölje a kód utasításait

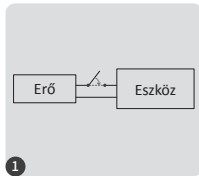

Kapcsolja le a lámpát 10 másodpercre, majd kapcsolja be

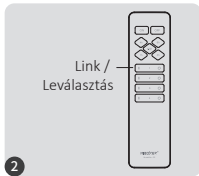

Nyomja meg röviden a „1” gombot a távirányítón 5-ször a lámpa bekapcsolását követő 3 másodpercen belül

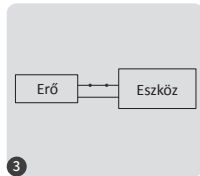

A jelzőfény 10-szer felvillan, jelezve, hogy a kódtörlés sikeres volt



Ha a lámpa nem villog gyorsan, akkor a kódtörlés nem sikerült, kérjük, hajtsa végre újra a fenti lépéseket. (Megjegyzés: A kódolatlan lámpákat nem kell törölni)

5. Telepítési megjegyzések

1



Húzza le a kétoldalas ragasztószalagot az alap hátulján

2

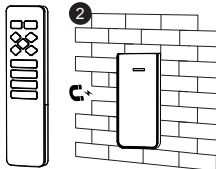

Jól ragasszuk fel az alapot, és a távirányító mágnesesen vonzódik az alaphoz

6. Óvintézkedések

1. Ez a távirányító csak a Mi-Light / MiBoxer 2.4G sorozathoz tartozó termékeket vezérli; hogy kompatibilis-e ezzel a távirányítóval, kérjük, olvassa el a lámpa kézikönyvét a részletekért.
2. Ez a távirányító egy precíziós elektronikai termék, kérjük, ne használja hosszabb ideig nedves vagy magas hőmérsékletű környezetben. Ha hosszabb ideig nem használja, vegye ki az akkumulátort és tárolja száraz, statikus elektromosságtól mentes helyen.
3. Ne használja a távirányítót nagy fémfelületen vagy olyan környezetben, ahol erős elektromágneses hullámok vannak a közelben, különben az irányítási távolságot súlyosan befolyásolja.



Kínában készült