



## **Écran tactile DALI**

Modelnummer: DP1S / DP2S / DP3S

# 1. Functies

Adopteer DALI-standaardprotocol IEC62386. Aangedreven door DALI-bus, digitale buisweergave, eenvoudige en snelle functie-instelling. Het kan controleren de AAN/UIT, kleur, kleurtemperatuur, verzadiging en helderheid van DALI-verlichting en ondersteuning voor het opslaan en selecteren van scènes.

1. Ondersteuning van DALI-standaardprotocol IEC62386-102, 207, 209.
2. Ondersteuning van het DT8-type. Tc, xy-coördinaten, RGBWAF.
3. Ondersteuning van 4 besturingsmodi: scène, groepering, unicast en uitzending.
4. Ondersteuning AAN / UIT, kleur, kleurtemperatuur, verzadiging en Helderheidsregeling.
5. Digitale buis geeft adres, groep, scène weer. Functie-instelling is eenvoudig en snel.
6. Aangedreven door DALI-bus.
7. Aanraakbediening, gevoelige aanraking.

# 2. Parameters

Modelnummer	DP1S	DP2S	DP3S
Stroomvoorziening	DALI Kracht		
DALI-busstandaard	IEC62386		
Uitgangssignaal	DALI-sigitaal		
Controlerende type	Dimmen(DT6)	CCT(DT8-type: Tc)	RGB(DT8-type: xy-coördinaten) RGBW(DT8-type: RGBWAF) RGB+CCT(DT8-type: RGBWAF)
Stand-bystroom	<4mA@16V		
Werktemperatuur	-10~40°C		
Poids	145g		

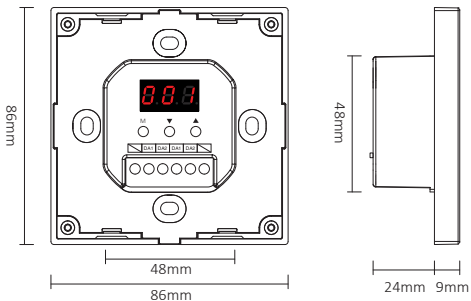

## DALI dimmend aanraakpaneel (DT6)

Modelnummer: DP1S

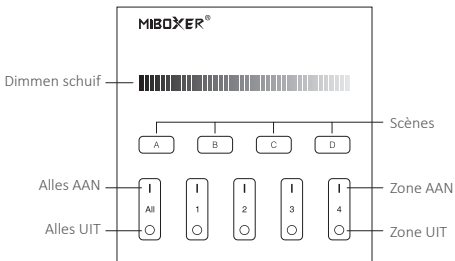

## DALI-kleurtemp. Aanraakpaneel (DT8)

Modelnummer: DP2S

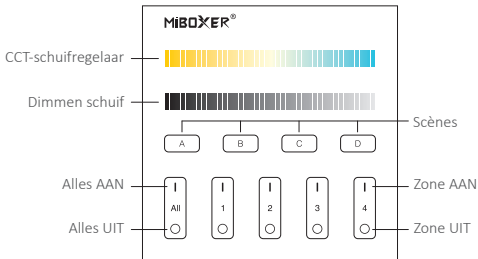

## DALI 3 in 1 aanraakpaneel (DT8)

Modelnummer: DP3S

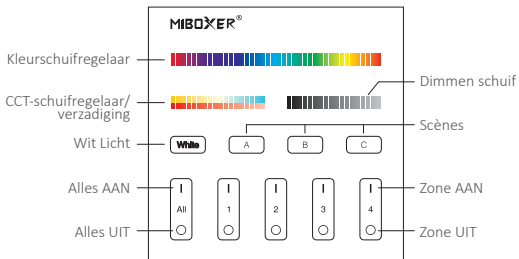

### 3. Knop functie instructie



Lampkleuren wijzigen.



Pas de kleurtemperatuur aan.



Pas in de witlichtmodus de kleurtemperatuur aan.  
Wijzig de lampkleuren in de kleurlichtmodus.



Pas de helderheid aan (1% ~ 100%).



Kort indrukken om de witlichtmodus te krijgen.



Druk kort op A of B of C of D om een scène te selecteren.



Druk lang op de A of B of C of D knop om het huidige licht op te slaan  
status naar Ccorresponderende scène (zie meer bij instructie 5).



**Alles AAN:** Kort indrukken om alle lichten onder groepen 1-4 op dit paneel in te schakelen. Houd 5 seconden lang ingedrukt om het knopgeluid in te schakelen.

**Zone AAN (1-4):** Kort indrukken om alle lichten in de groep in te schakelen.



**Alles UIT:** Kort indrukken om alle lichten onder groepen uit te schakelen 1-4 op het paneel. Houd 5 seconden lang ingedrukt om het knopgeluid uit te schakelen.

**Zone UIT (1-4):** Kort indrukken om alle lichten in de groep uit te schakelen.



**Indicatielampje:** Het groepsindicatielampje brandt altijd om aan te geven dat de groep is geselecteerd;  
De indicatoren van de 4 groepen zijn allemaal aan, wat aangeeft dat alle 4 groepen zijn geselecteerd.

## 4. Functie instelling instructie

### 4.1 Digitale dube weergave staat instructie

**Zelfsluitend:** als er gedurende 5 seconden geen bewerking is, gaat deze naar de vergrendelde toestand en wordt de digitale buis niet weergegeven.

**Ontgrendelen:** houd de **M**-knop 2s lang ingedrukt totdat de digitale buis is gemarkeerd en de ontgrendeling is gelukt.

### 4.2 Instelling bedieningsmodus (alleen DP3S hebben deze functie)

Druk in de ontgrendelde status kort op de **M**-knop; tot de digitale buisdisplay DP3-DP5, druk op de ▲-knop of de ▼-knop om te wisselen (RGB, RGBW, RGBCCT) 3 verschillende bedieningsmodi.

 RGB-dimbesturingsmodus (DT8-type (x-y))

 RGBW-dimbesturingsmodus (DT8-type (RGBWAF))

 RGBCCT-dimbesturingsmodus (DT8-type (RGBWAF))

### 4.3 DALI unicast-adres, groepsadres en broadcast adres instellingen

Druk in de ontgrendelde status kort op de **M**-knop,





## Unicast-adres:

Bij weergave (000-063): DALI-paneel is in unicast-adres modus.

Druk kort op ▲ of ▼ om het start unicast adres van in te stellen

DALI-paneel, lang indrukken kan snel worden aangepast.

### Bijvoorbeeld:

Paneel ingesteld unicast adres	Unicast-adressen die overeenkomen met de 4 groepen			
	Zone-1	Zone-2	Zone-3	Zone-4
	001	002	003	004
	062	063	000	001



## Groepsadres:

Bij weergave (C00-C15): DALI-paneel is in groepsadres modus.

Druk kort op ▲ of ▼ om de startgroep in te stellen adres van het

DALI-paneel, lang indrukken kan snel worden aangepast.



### Bijvoorbeeld:

Paneelset groepsadres	Groepsadressen die overeenkomen met de 4 groepen			
	Zone-1	Zone-2	Zone-3	Zone-4
	01	02	03	04
	14	15	00	01

## 5. Scène-instelling

Druk in de ontgrendelde staat kort op de **M**-knop totdat de digitale buisdisplays (E00-E15). Druk kort op ▲ of ▼ om de . in te stellen initiële scènewaarde van het DALI-paneel, lang indrukken voor snel aanpassing.

### Bijvoorbeeld:

Instellen op	Relatieve scène voor (A B C D)-knop		
	DP1S	DP2S	DP3S
	<input type="button" value="A"/> : Scènes 01 <input type="button" value="B"/> : Scènes 02 <input type="button" value="C"/> : Scènes 03 <input type="button" value="D"/> : Scènes 04	<input type="button" value="A"/> : Scènes 01 <input type="button" value="B"/> : Scènes 02 <input type="button" value="C"/> : Scènes 03 <input type="button" value="D"/> : Scènes 04	<input type="button" value="A"/> : Scènes 01 <input type="button" value="B"/> : Scènes 02 <input type="button" value="C"/> : Scènes 03
	<input type="button" value="A"/> : Scènes 14 <input type="button" value="B"/> : Scènes 15 <input type="button" value="C"/> : Scènes 00 <input type="button" value="D"/> : Scènes 01	<input type="button" value="A"/> : Scènes 14 <input type="button" value="B"/> : Scènes 15 <input type="button" value="C"/> : Scènes 00 <input type="button" value="D"/> : Scènes 01	<input type="button" value="A"/> : Scènes 14 <input type="button" value="B"/> : Scènes 15 <input type="button" value="C"/> : Scènes 00



## 6. Verbindingsdiagram

DALI-busvoeding

Modelnummer: DL-POW1

Ingang: AC100~240V

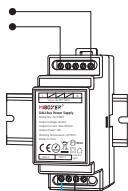

DALI-aanraakpaneel

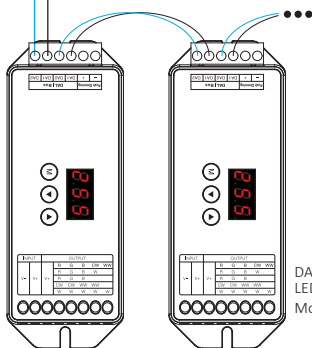
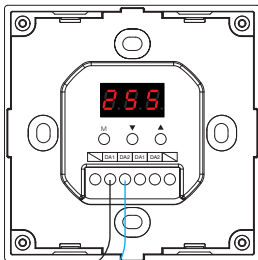

DALI-lampen

DALI 5 in 1  
LED-controller ( DL-X )  
Modelnummer: DL-X

## 7. Installatie / Demontage

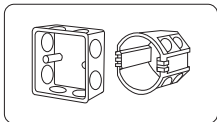

Installeer de bodembehuizing in de muur; Hierboven staan de standaard bodemkoffers.

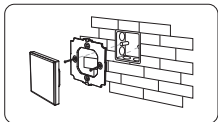

Bevestig de basis op de bodembehuizing met een schroef.

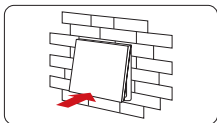

Clip het glazen paneel op de basis.

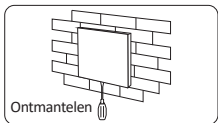

Ontmantelen

Steek een schroevendraaier in de bajonet van het paneel, wrik het uit om het te demonteren.

## 8. Aandacht

1. Het product wordt door professionals gedebugd en geïnstalleerd.
2. Voordat u de stroom inschakelt, moet u ervoor zorgen dat alle bedrading is correct is, om het apparaat niet te beschadigen.
3. Als er fouten zijn, niet-professioneel, niet repareren zonder toestemming, anders kan het apparaat beschadigd raken.



Gemaakt in China