



## **DALI-Touchpanel**

Típuszám: DP1S / DP2S / DP3S

# 1. Jellemzők

DALI szabvány IEC62386 protokoll elfogadása. DALI busszal hajtva, digitális cső kijelző, egyszerű és gyors funkcióbeállítás. Képes irányítani BE/KI, szín, színhőmérséklet, telítettség és fényerő DALI világítás, és támogatja a jelenetek mentését és kiválasztását.

1. Támogatja az IEC62386-102, 207, 209 DALI szabvány protokollt.
2. Támogatás DT8 típus. Tc, xy koordináták, RGBWAF.
3. Támogatja a 4 vezérlési módot: jelenet, csoportosítás, unicast és broadcast.
4. Támogatás ON/OFF, szín, színhőmérséklet, telítettség és fényerő-szabályozás.
5. A digitális cső megjeleníti a címet, csoportot, jelenetet. A funkció beállítása egyszerű és gyors.
6. A DALI busz működteti.
7. Érintésvezérlés, érzékeny érintés.

# 2. Paraméterek

Típuszám	DP1S	DP2S	DP3S
Tápegység	DALI Erő		
DALI busz szabvány	IEC62386		
Kimeneti jel	DALI-jel		
Vezérlés típusa	Tompítás(DT6)	CCT(DT8 típus: Tc)	RGB(DT8 típus: xy koordináták) RGBW(DT8 típus: RGBWAF) RGB+CCT(DT8 típus: RGBWAF)
Készenléti áram	<4mA@16V		
Üzemi hőmérséklet	-10~40°C		
Gewicht	145g		

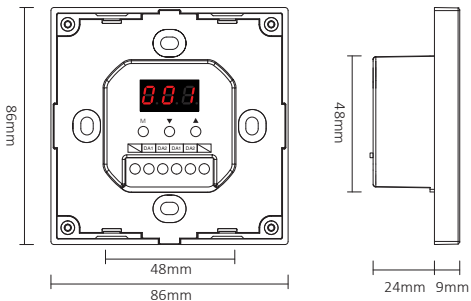

## DALI fényerő -szabályozó érintőpanel (DT6)

Típuszám: DP1S

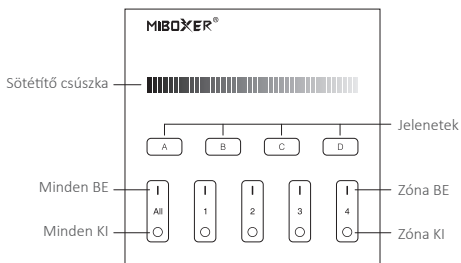

## DALI színhőmérséklet Érintőpanel (DT8)

Típuszám: DP2S

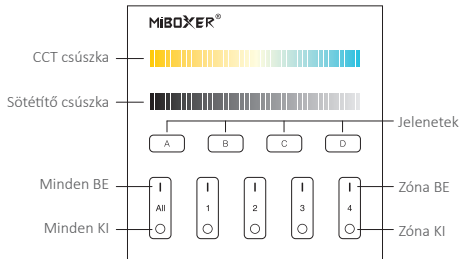

## DALI 3 az 1 -ben érintőpanel (DT8)

Típuszám: DP3S

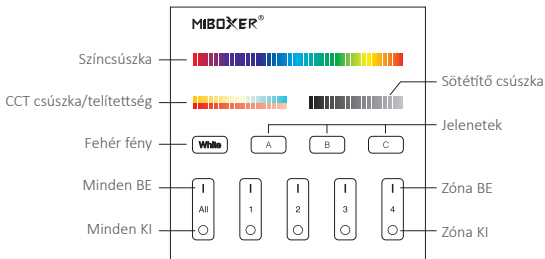

### 3. Gombfunkciós utasítás



Változtassa meg a lámpa színét.



Állítsa be a színhőmérsékletet.



Fehér fény módban állítsa be a színhőmérsékletet.  
Színes fény módban változtassa meg a lámpa színét.



Állítsa be a fényerőt (1%~ 100%).



Röviden nyomja meg a fehér fény mód eléréséhez.



Röviden nyomja meg az A vagy B vagy a C vagy D gombot a jelenet kiválasztásához. Hosszan nyomja meg az A vagy B vagy a C vagy D gombot az aktuális fény mentéséhez állapotát a megfelelő jelenethez (lásd az 5. utasítást).



**Minden BE:** Röviden megnyomva kapcsolja be az összes lámpát az 1-4 csoport alatt ezen a panelen. Hosszan nyomja meg 5 másodpercig a gomb hangjának bekapcsolásához.

**Zóna BE (1-4):** Röviden megnyomva kapcsolja be a csoport összes lámpáját.

**Minden KI:** Röviden megnyomva kapcsolja ki az összes lámpát a csoportok alatt 1-4 a panelen. Hosszan nyomja meg 5 másodpercig a gomb hangjának kikapcsolásához.

**Zóna KI (1-4):** Röviden megnyomva kapcsolja ki a csoport összes fényét.

**Jelzőfény:** A csoport jelzőfénye folyamatosan világít, jelezve, hogy a csoportot kiválasztották;

A 4 csoport jelzőfényei világítanak, ami azt jelzi, hogy mind a 4 csoport ki van választva.



## 4. Funkcióbeállítási utasítás

### 4.1 Digitális dube kijelző állapot utasítás

**Önzáró:** Ha 5 másodpercig nem végez műveletet, akkor az zárt állapotba kerül, és a digitális cső nem jelenik meg.

**Kinyitás:** Tartsa lenyomva az **M** gombot 2 másodpercig, amíg a digitális cső kiemelve van, és a feloldás sikeres.

### 4.2 Vezérlési mód beállítása (csak a DP3S rendelkezik ezzel a funkcióval)

Nyitott állapot alatt nyomja meg röviden az **M** gombot; a digitálisig cső kijelző DP3-DP5, nyomja meg a ▲ vagy a ▼ gombot a váltáshoz (RGB, RGBW, RGCCT) 3 különböző vezérlési mód.

**003** RGB fényerő-szabályozó mód (DT8 típus) x-y

**004** RGBW fényerő-szabályozó mód (DT8 típus), RGBWAF

**005** RGCCT fényerő-szabályozó mód (DT8 típus), RGBWAF

### 4.3 DALI unicast cím, csoportcím és adás cím beállításait



Nyitott állapot alatt nyomja meg röviden az **M** gombot,



## Unicast cím:

Kijelzéskor (000-063): A DALI panel unicast címben van mód. Röviden nyomja meg a ▲ vagy a ▼ gombot az unicast kezdőcímének beállításához DALI panel, hosszú megnyomással gyorsan beállítható.

### Például:

A panel beállított unicast címet	Unicast címek a 4 csoportnak megfelelően			
	Zone-1	Zone-2	Zone-3	Zone-4
	001	002	003	004
	062	063	000	001

## Csoport címe:

Kijelzéskor (C00-C15): A DALI panel csoportcímben van mód. Röviden nyomja meg a ▲ vagy a ▼ gombot a kezdő csoport beállításához a DALI panel címét, hosszú megnyomásával gyorsan beállíthatja.



### Például:

A panel csoportcsoport címe	A 4 csoportnak megfelelő csoportcímek			
	Zone-1	Zone-2	Zone-3	Zone-4
	01	02	03	04
	14	15	00	01

## 5. Jelenet beállítása

Nyitott állapotban nyomja le röviden az **M** gombot, amíg a digitális csöves kijelzők (E00-E15). Röviden nyomja meg a ▲ vagy a ▼ gombot a beállításhoz a DALI panel kezdeti jelenetértéke, hosszan megnyomva a gyors beállítás.

### Például:

Beállítás erre	Relatív jelenet az (A B C D) gombhoz		
	DP1S	DP2S	DP3S
	<input type="button" value="A"/> : Jelenetek 01 <input type="button" value="B"/> : Jelenetek 02 <input type="button" value="C"/> : Jelenetek 03 <input type="button" value="D"/> : Jelenetek 04	<input type="button" value="A"/> : Jelenetek 01 <input type="button" value="B"/> : Jelenetek 02 <input type="button" value="C"/> : Jelenetek 03 <input type="button" value="D"/> : Jelenetek 04	<input type="button" value="A"/> : Jelenetek 01 <input type="button" value="B"/> : Jelenetek 02 <input type="button" value="C"/> : Jelenetek 03
	<input type="button" value="A"/> : Jelenetek 14 <input type="button" value="B"/> : Jelenetek 15 <input type="button" value="C"/> : Jelenetek 00 <input type="button" value="D"/> : Jelenetek 01	<input type="button" value="A"/> : Jelenetek 14 <input type="button" value="B"/> : Jelenetek 15 <input type="button" value="C"/> : Jelenetek 00 <input type="button" value="D"/> : Jelenetek 01	<input type="button" value="A"/> : Jelenetek 14 <input type="button" value="B"/> : Jelenetek 15 <input type="button" value="C"/> : Jelenetek 00



## 6. Csatlakozási rajz

DALI busz tápegység  
Típuszám: DL-POW1  
Bemenet: AC100 ~ 240V

DALI érintőképernyő

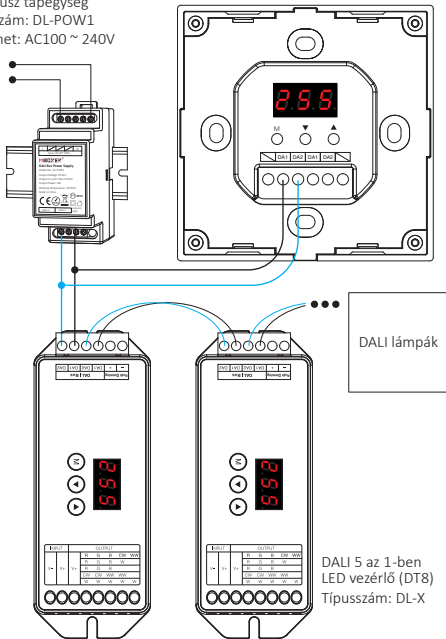

## 7. Telepítés / Szétszerelés

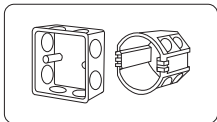

Szerelje be az alsó tokot a falba;  
Fent vannak a standard alsó tokok.

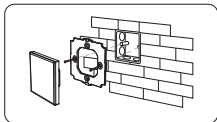

Rögzítse az alapot az alsó burkolaton csavarral.

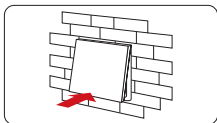

Rögzítse az üveglapot az alaphoz.

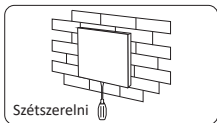

Szétszerelni

Illessze be a csavarhúzó a panel bajonettjébe, és szét kell szedni.

## 8. Figyelem

1. A terméket szakembereknek kell hibakeresni és telepíteni.
2. A tápfeszültség bekapcsolása előtt győződjön meg arról, hogy minden vezeték meg van helyes, nehogy kárt tegyen a készülékben.
3. Ha hibák vannak, kérjük, ne szakítsa meg a szakembert anélkül engedély, különben a készülék megsérülhet.



Kínában készült